

TN-UHF-Q300-CHN-LNX

UHF读取器

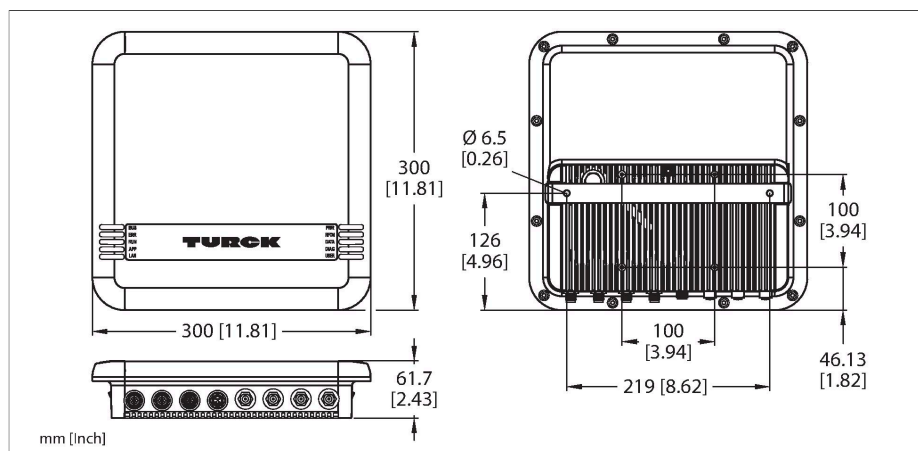

技术数据

型号	TN-UHF-Q300-CHN-LNX
货号	100000907
认证	RTA SRRC
电气数据	
工作电压	18...30 VDC
直流额定工作电流	≤ 3500 mA
PoE标准	IEEE 802.3at (PoE+)
数据传输	交互的电磁场
技术	UHF RFID
使用区域(UHF)	中国(920.5...924.5 MHz) 泰国(920...925 MHz)
无线通讯与协议标准	ISO 18000-63 EPCglobal Gen 2
通道间隔距离	250 kHz
输出电源	≤ 36 dBm (EIRP), 可调
天线极性	线圈/线性可调
HPBW天线	65°
输出性能	读/写
机械数据	
安装方式	非齐平
工作温度	-20...+50 °C
设计	方型
尺寸	300 x 300 x 61.7 mm
外壳材料	铝, 铝, 银
感应面材料	玻璃纤维增强尼龙, PA6-GF30, 黑
防震动性	55 Hz (1 mm)
防冲击性	30 g (11 ms)
防护等级	IP67

特点

- TCP/IP
- 可自由编程且基于以太网的读/写机头, 基于 Linux
- 编程语言C、C++、NodeJS、Python
- 软件组件:
 - SSH、SFTP、HTTP、IBTP、MTXP、DHCP、SNT
 - 6.9.5 (LTS)、Python 3.x
- 需要实施该协议
- 用于无源外部UHF天线的4个RP-TNC连接
- 4条数字通道, 可配置为PNP输入和/或0.5 A 输出
- 10 Mbps/100 Mbps传输速率
- 集成式网络服务器
- LED显示和诊断
- 在中国(CHN), 设备只适合在920...925 MHz 范围内运行

功能原理

UHF读取器形成一个传输区域, 其大小由读取器和所用标签共同决定。由于部件公差、安装位置、周围环境和材料特性(特别是金属)的影响, 读写距离可能发生变化。因此, 在真实运行条件下进行应用测试是非常重要的(特别是即时读写)!

技术数据

电气连接	RP-TNC
输入阻抗	50 欧姆
MTTF	49 年 符合SN 29500 (Ed.99) 20 °C认证
系统说明	
Processor	ARM Cortex A8, 32 位, 800 MHz
功能	512 MB Flash
RAM memory	512 MB DDR3
系统数据	
Transmission rate Ethernet	10/100 Mbps
Connection technology Ethernet	1个4针M12 D型接插件
数字量输入	
通道数	4
Connectivity inputs	M12 , 5针
输入类型	PNP
开关阈值	EN 61131-2 分类3, PNP
低电平信号电压	< 5 V
高电平信号电压	> 11 V
低电平信号电流	< 1.5 mA
高电平信号电流	> 2 mA
输入诊断类型	通道诊断
数字量输出	
通道数	4
Connectivity outputs	M12 , 5针
输出类型	PNP
诊断	通道诊断
系统数据	
包装数量	1

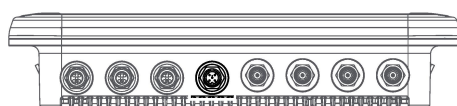

UX18415 RKC 4.4T-0.5-RSM 40/S3520
UX18416 RKC 4.4T-2-RSM 40/S3520
UX14184 RKC 4.4T-3-RSM 40/S3520
UX14185 RKC 4.4T-5-RSM 40/S3520

M12 × 1##

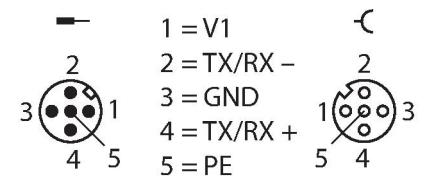

24 VDC / COM

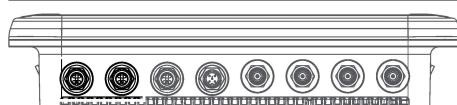

#####/PUR#####
RKC4.4T-2-RSC4.4T/TXL
##6625608
DXP#Y##
VBS2-FSM4.4-2FKM4
##6930560

I/O##M12 × 1

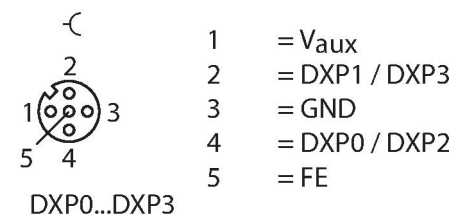

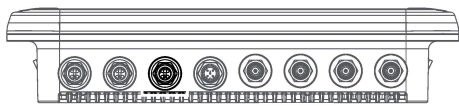

RSSD-RJ45S-4416-5M
##6441633

M12 x 1###

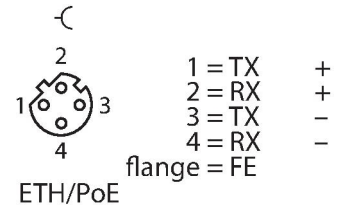

附件

尺寸图	型号	货号	
	TN-UHF-CBL-HF240-RPTNC-1-SMA	100028191	HF240同轴电缆, 长1 m
	TN-UHF-CBL-HF240-RPTNC-2-SMA	100028192	HF240同轴电缆, 长2 m
	TN-UHF-CBL-HF240-RPTNC-4-SMA	100028193	HF240同轴电缆, 长4 m
	TN-UHF-CBL-HF240-RPTNC-6-SMA	100028194	HF240同轴电缆, 长6 m
	TN-UHF-CBL-HF240-RPTNC-8-SMA	100028195	HF240同轴电缆, 长8 m
	TN-UHF-CBL-HF240-RPTNC-10-SMA	100028196	HF240同轴电缆, 长10 m
	TN-UHF-CBL-HF240-RPTNC-12-SMA	100028197	HF240同轴电缆, 长12 m

附件

尺寸图	型号	货号	
	TN-UHF-ANT-Q150-FCC	100028596	无源UHF RFID天线, 尺寸为 150 x 150 mm
	TN-UHF-ANT-NF-Q150-ETSI-FCC	100028594	无源UHF RFID近场天线, 尺寸为 150 x 150 mm
	TN-UHF-ANT-Q280-FCC	100028602	无源UHF RFID天线, 带集成VESA100 针脚, 尺寸为280 x 280 mm

尺寸图

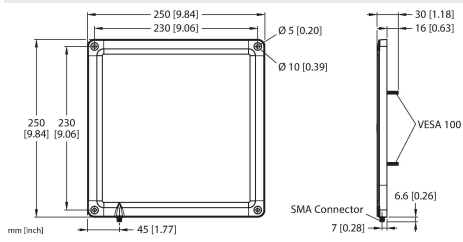

型号

TN-UHF-ANT-Q250-FCC

货号

100028600

无源UHF RFID天线，尺寸为
250 × 250 mm