

BI2-EG08-AG6X

电感式传感器

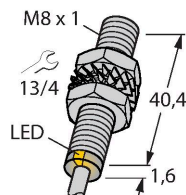

特点

- M8 x 1圆柱螺纹
- 不锈钢1.4427SO
- 2线直流, 10...30 VDC
- 有极性的型号
- 常开
- 电缆连接

接线图

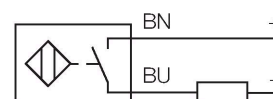

功能原理

电感式传感器以非接触和无磨损的方式检测金属物体。以无磨损和非接触的方式检测金属物体。电感式传感器通过铁氧体线圈上构成的RLC线圈产生磁场。

技术数据

型号	BI2-EG08-AG6X
货号	100017999
常用数据	
额定开关距离	2 mm
安装方式	齐平
安全工作距离	$\leq (0.81 \times S_n)$ mm
修正系数	37#钢 = 1; 铝 = 0.3; 不锈钢 = 0.7; 黄铜 = 0.4
重复精度	$\leq 2\%$ 满量程
温度漂移	$\leq \pm 10\%$
磁滞	1...15 %
电气数据	
工作电压	10...30 VDC
余波	$\leq 10\% U_{ss}$
直流额定工作电流	≤ 100 mA
漏电流	≤ 0.6 mA
隔离测试电压	≤ 0.5 kV
短路保护	是 / 循环
I ₀ 时的压降	≤ 4.2 V
断路/反极性保护	有极性的 (电感)
输出性能	常开触点, 2线
最小开关电流	≥ 3 mA
开关频率	0.3 kHz
机械数据	
设计	螺纹, M8 x 1
尺寸	42 mm
外壳材料	不锈钢型, 1.4427 SO

技术数据

感应面材料	塑料, PA12-GF30
底帽	塑料, PA12-GF30
外壳螺母的最大拧紧扭矩	5 Nm
电气连接	线缆
线缆材质	Ø 4 mm, LifYY-11Y, PUR, 2 m
导体横截面	2 x 0.25 mm ²
环境条件	
工作温度	-25...+70 °C
防震动性	55 Hz (1 mm)
防冲击性	30 g (11 ms)
防护等级	IP67
MTTF	2283 年 符合SN 29500 (Ed.99) 40 °C认证
开关状态指示	LED指示灯, 黄

安装说明

安装说明/描述

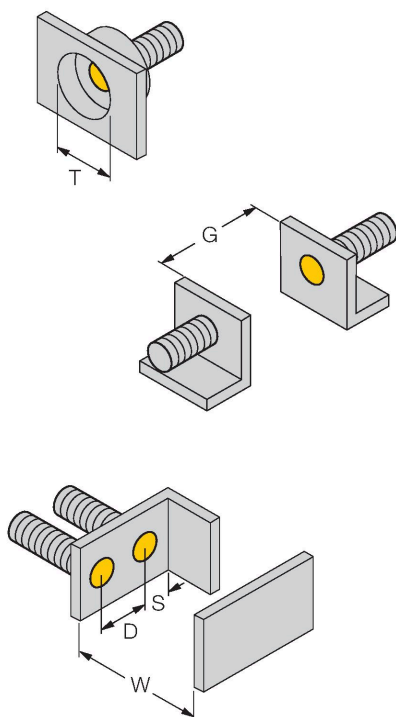

距离D	2 x B
距离W	3 x Sn
距离T	3 x B
距离S	1.5 x B
距离G	6 x Sn
B有效面积直径	Ø 8 mm

附件

QM-08

6945100

快速安装支架单端封闭，M12 x 1公头镀铬黄铜接插件。注意：由于使用了快插支架，传感器的检测距离会衰减。

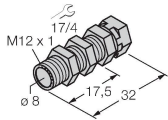

BST-08B

6947210

用于圆柱螺纹传感器的带塞子的安装夹具；材料：PA6

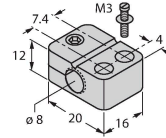

MW-08

6945008

用于圆柱螺纹传感器的安装托架；材料：不锈钢 A2 1.4301 (AISI 304)

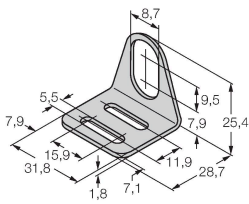

BSS-08

6901322

用于平滑圆柱型和圆柱螺纹传感器的安装夹具；材料：PP

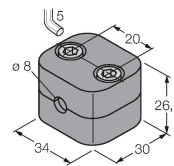

MBS80

69479

用于平滑圆柱型传感器的安装夹具；安装块材料：电镀铝

