

NI4-DSU26-2AP4X2-H1141

电感式传感器 – 用于旋转执行器的双感应面传感器

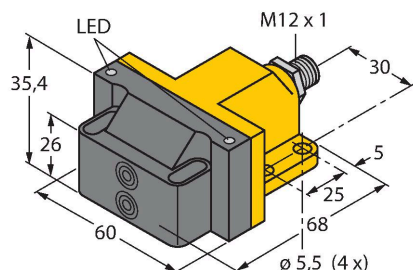

特点

- 长方形，外壳类型DSU26
- 塑料，PP-GF30-V0
- 检测旋转执行器位置两路输出
- 在标准执行器上安装
- 2 x 常开，pnp输出
- 4线直流，10...65 VDC
- M12 x 1接插件

接线图

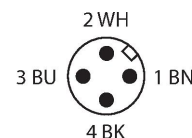
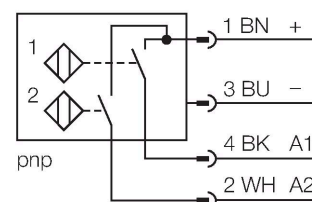

功能原理

电感式传感器以无磨损和非接触的方式来检测金属物体。阀位回讯是专为旋转执行器的位置检测而设计的。它将非接触式电感传感器的可靠性与模块化的外壳系统的灵活性结合起来。

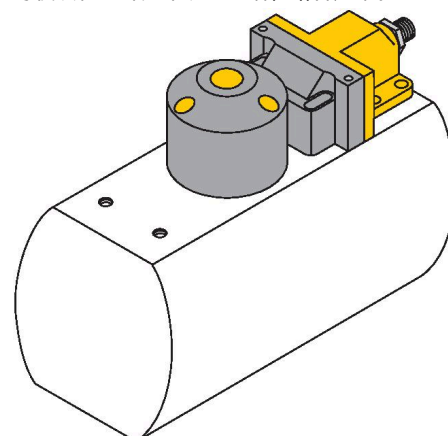

技术数据

型号	NI4-DSU26-2AP4X2-H1141
货号	1569904
常用数据	
额定开关距离	4 mm
安装条件	非齐平
修正系数	37#钢 = 1; 铝 = 0.3; 不锈钢 = 0.7; 黄铜 = 0.4
重复精度	≤ 2 % 满量程
温度漂移	≤ ±10 %
磁滞	3...15 %
电气数据	
工作电压 U_B	10...65 VDC
纹波电压 U_{ss}	≤ 10 % U_{Bmax}
额定直流工作电流 I_B	≤ 200 mA
空载电流	≤ 15 mA
漏电流	≤ 0.1 mA
隔离测试电压	0.5 kV
短路保护	是/循环
I_B 时的压降	≤ 1.8 V
断线/反极性保护	是/是
输出性能	4线，常开触点，PNP
开关频率	0.05 kHz
机械数据	
设计	用于旋转执行器的双感应面传感器，DSU26
尺寸	68 x 60 x 35.4 mm
外壳材料	塑料，PP-GF30，黄
感应面材料	塑料，塑料，PA12-GF20，黑

技术数据

电气连接	接插件, M12 × 1
环境条件	
工作温度	-25...+70 °C
防震动性	55 Hz (1 mm)
防冲击性	30 g (11 ms)
防护等级	IP67
MTTF	2283 年 符合SN 29500 (Ed.99) 40 °C认证
开关状态指示	2路LED指示灯, 黄色/红色

附件

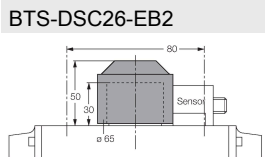

BTS-DSC26-EB2

6900223

双传感器执行套件(puck); 端位置减振; 插座表面孔: 80 x 30 mm和130 x 30 mm; 连接轴 (扩展轴) 高度: 30 mm/Ø: 最大50 mm

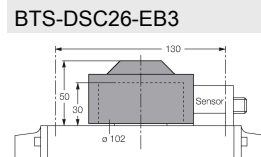

BTS-DSC26-EB3

6900224

双传感器执行套件(puck); 端位置减振; 插座表面孔: 30 x 130 mm; 连接轴 (扩展轴) 高度: 30 mm/Ø: 最大85 mm

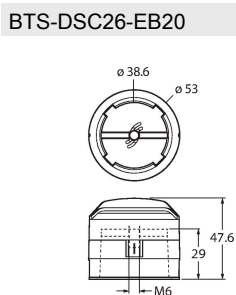

BTS-DSC26-EB20

100002102

双传感器执行器(puck); 端位置减振; 插座表面孔: 80 x 30 mm和130 x 30 mm; 连接轴 (扩展轴) 高度: 30 mm/最大直径35 mm; 作为选件提供: 隔板BTS-DSC26-UR10, 用于20 mm高的连接轴 (扩展轴)

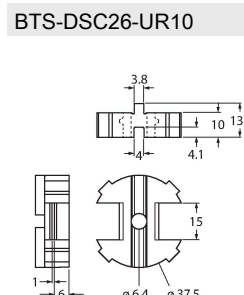

BTS-DSC26-UR10

100002103

用于双传感器感应圆盘的垫片BTS-DSC26-EB20

附件

尺寸图	型号	货号	
	RKC4.4T-2/TEL	6625013	连接线缆, M12母头接插件, 直式4针, 线缆长度2 m, 护套材质PVC, 黑色; cULus认证

