

BC5-S18-AN4X-H1141/S250

电容式传感器

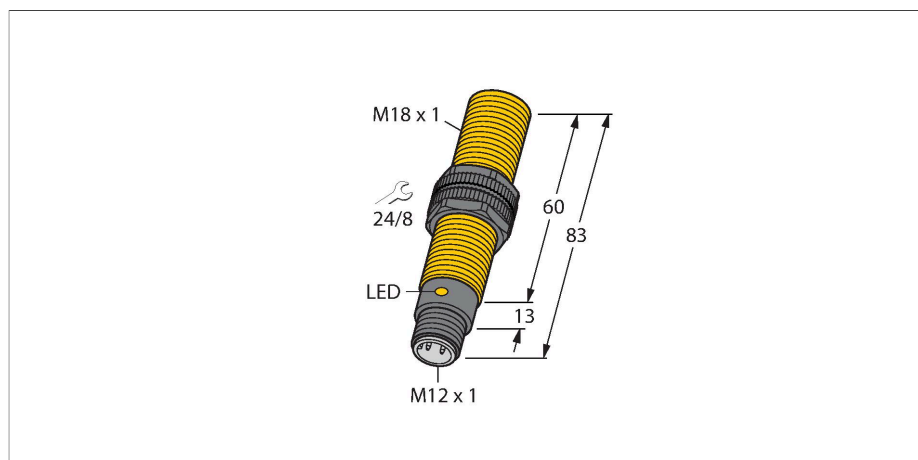

特点

- M18 × 1 螺纹
- 塑料, PA12-GF30
- 预制灵敏度调节
- 3线直流, 10...65 VDC
- 常开触点, NPN输出
- M12 × 1公头连接器

接线图

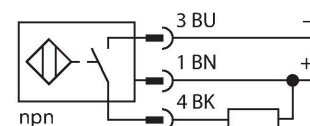

技术数据

型号	BC5-S18-AN4X-H1141/S250
货号	2503108
额定开关距离 (齐平)	5 mm
额定开关距离 (非齐平)	5 mm
安全工作距离	≤ (0.72 × Sn)
磁滞	1...20 %
温度漂移	典型 20 %
重复精度	≤ 2 %满量程
工作温度	-25...+70 °C
电气数据	
工作电压	10...65 VDC
余波	≤ 10 % U _{ss}
直流额定工作电流	≤ 200 mA
空载电流	≤ 15 mA
漏电流	≤ 0.1 mA
开关频率	0.1 kHz
振荡频率	依据EN 60947-5-2 8.2.6.2表9 : 0.1...2.0 MHz
隔离测试电压	≤ 0.5 kV
输出性能	3线, 常开触点, NPN
短路保护	是 / 循环
I ₀ 时的压降	≤ 1.8 V
断路/反极性保护	是 / 是
测试/认证	
认证	UL
UL注册号	E210608

功能原理

Capacitive proximity switches are designed for contactless and wear-free detection of electrically conductive as well as non-conductive metal objects.

Flush mounting may result in a change of switching behaviour.

技术数据

机械数据	
设计	螺纹, M18 x 1
尺寸	83 mm
外壳材料	塑料, PA12-GF30, PEI
感应面材料	PA12-GF30, 黄
可耐压前端防护帽	≤ 6 bar
外壳螺母的最大拧紧扭矩	2 Nm
电气连接	接插件, M12 x 1
防震动性	55 Hz (1 mm)
防冲击性	30 g (11 ms)
防护等级	IP67
MTTF	1080 年 符合SN 29500 (Ed.99) 40 °C认证
工作电压指示	绿
开关状态指示	LED指示灯, 黄

安装说明

产品功能

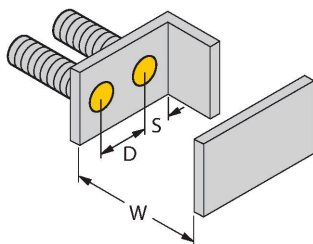
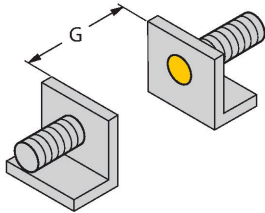

距离D	36 mm
距离W	15 mm
距离S	27 mm
距离G	30 mm
B有效面积直径	Ø 18 mm

给出的最小检测距离必须通过标准开关距离核准。
通过电位计可调节灵敏度的传感器不适应此数据表。

附件

BS 18

69471

用于圆柱螺纹传感器的安装夹具；材料：PA66-GF

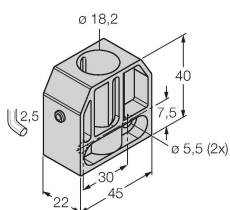

BSN 18

69472

用于圆柱螺纹传感器的安装夹具；材料：PA66-GF

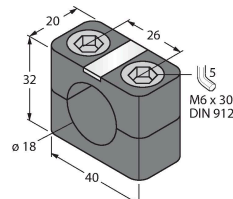

BST-18B

6947214

用于圆柱螺纹传感器的带塞子的安装夹具；材料：PA6

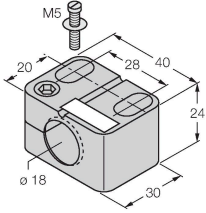



MAP-M18

6950012

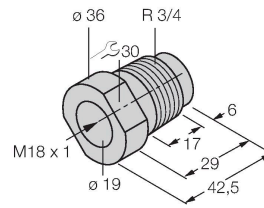
安装适配器；材质：PP；此附件可实现在容器充满的情况下更好感应（在更好过程中，安装适配器始终固定在容器壁上）。

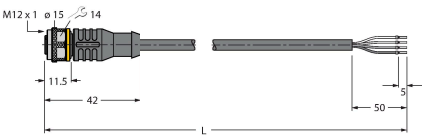
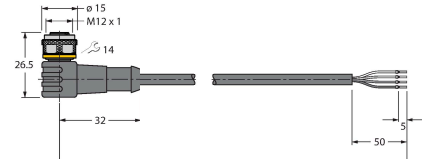
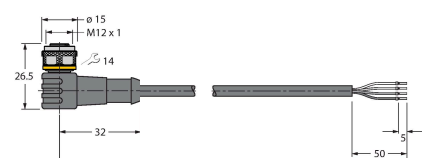

附件

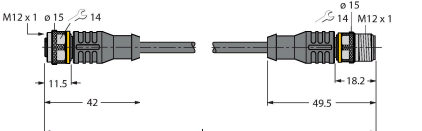
尺寸图	型号	货号	
	RKC4.4T-2/TXL	6625503	线缆连接，孔头 M12、直角；4 针，线缆长度：2 m；护套材质:PVC, 黑色；cULus 认证；其他线路长度应可订货，详情参看 www.turck.com
	WKC4.4T-2/TXL	6625515	连接线缆，孔头 M12、弯角；4 针，线缆长度：2 m；护套材质:PVC, 黑色；cULus 认证；其他线路长度应可订货，详情参看 www.turck.com
	WKC4.4T-2/TEL	6625025	连接线缆，孔头 M12、弯角；4 针，线缆长度：2 m；护套材质:PVC, 黑色；cULus 认证；其他线路长度应可订货，详情参看 www.turck.com
	RKC4.4T-2/TEL	6625013	线缆连接，孔头 M12、直角；4 针，线缆长度：2 m；护套材质:PVC, 黑色；cULus 认证；其他线路长度应可订货，详情参看 www.turck.com
	RKC4.4T-P7X2-10/TXL	6626184	连接线缆，孔头 M12、弯角；4 针，线缆长度：10m；护套材质:PUR, 黑色；cULus 认证；其他线路长度应可订货，详情参看 www.turck.com
	RKC4.4T-2-RSC4.4T/TEL	6625208	连接线缆，M12孔头，直式，4 针，线缆长度：2 m；护套材质:PVC, 黑色；cULus 认证；其他线路长度应可订货，详情参看 www.turck.com

尺寸图

型号

货号

RKC4.4T-2-RSC4.4T/TXL

6625608

延长线缆，直式4针M12母头接插件转直式4针M12公头接插件；线缆长度：2 m，护套材质：PUR，黑色；cULus认证；可供应其他长度和型号的线缆，请访问www.turck.com

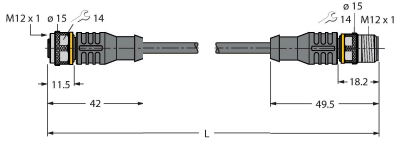

RKC4.4T-2-WSC4.4T/TXL

6625624

延长线缆，M12母头接插件，直式，4针；M12公头接插件，弯角，4针；线缆长度：2 m，护套材质：PUR，黑色；cULus认证；其他长度的线缆可订货，详见www.turck.com

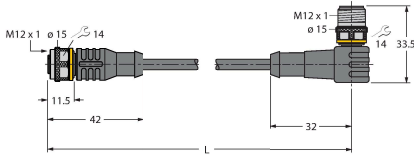

WKC4.4T-2-WSC4.4T/TXL

6625656

延长线缆，M12母头连接器，弯式，4针；M12连接器，弯式，4针；线缆长度：2 m，护套材质：PUR，黑色；cULus认证；其他长度的线缆可订货，详见www.turck.com

