

DX80N2X6S-PM8C

无线电传输系统 – 点对点节点

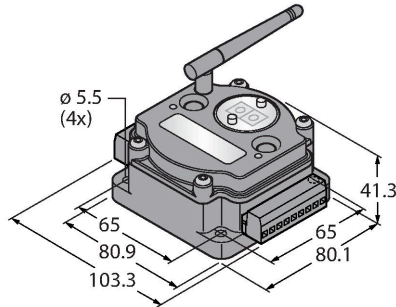

特点

- 外部天线 (RG58 RP-SMA 连接)
- 集成信号强度显示 :
- 通过DIP开关调节
- 决定数据传输
- 跳频
- 时分多址
- 传输电能:63 mW , 18 dBm 传导, <= 20 dBm EIRP
- 输入 : 6路PNP输出
- 输出 : 6路PNP输出
- 功耗 : < 60 mA at 24 VDC

接线图

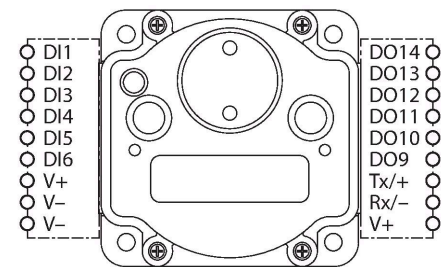

功能原理

DX80-PM系统形成一个基于无线电的点对点链路，该链路由网关和节点构成，用于传输传感器信号。对于每个设备，最多可连接12个传感器/执行器，该系统支持开关信号和模拟信号双向传输。通过网关菜单选择IO映像。如果需要，可以添加第二个节点，网关可用作中继器。可以通过菜单检查连接质量。

指令：
 FCC-ID UE300DX80-2400- 本装置符合FCC第15段C子段15.247的要求
 ETSI/EN : 符合EN 300 328 : V2.2.2 (2019-02)
 IC : 7044A-DX8024
 依据EN 61000-6-2，针对80-2700 MHz频段提供10 V/m的辐射防护
 耐冲击性和抗振性：IEC 68-2-6和IEC 68-2-7

技术数据

型号	DX80N2X6S-PM8C
货号	3087111
无线数据	
Type of radio	short-range
Installation	stationary
拓扑	点对点 带中继器的点对点
功能	点对点
设备类别	节点
Frequency band	2.4 GHz ISM频段
频率范围	2.402 - 2.483 GHz
Number of radio channels	50
Channel width	1 MHz
Spread spectrum technology	FHSS (Frequency Hopping Spread Spectrum)
Single-Carrier Residence Time	7.8 ms
典型响应时间	< 62.5 ms
输出功率ERP	18 dB/65 mW
输出功率EIRP	20 dB/100 mW
检测距离	3200000 mm
输入/输出数据	
通道数	6
输入类型	PNP
通道数	6
输出类型	PNP

技术数据

电气数据	
通过电池运行	nein
工作电压	10...30 VDC
直流额定工作电流	≤ 60 mA
机械数据	
设计	方型, DX80-PM
外壳材料	塑料, PC
天线连接	RP-SMA母头连接器
工作温度	-40...+85 °C
相对湿度	0...95 %
防护等级	IP20
测试/认证	
认证	ATEX II 3 G 认证

附件

SMBDX80DIN 3077161

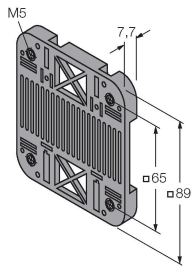

用于DIN导轨安装的背板，适用于 CP80, DX80, K80, Q80系列 -20... 90 °C

附件

尺寸图	型号	货号	
<p>Keine Maßzeichnung vorhanden! No drawing available!</p>	BWC-LMRSFRPB	3079296	浪涌保护，舱壁安装，RP-SMA型
	BWC-1MRSFRSB0.2	3078544	外部天线，RP-SMA 安装在RP-SMAF上固定，0.2m，RG58，丢失1.05dB/m
	BWC-1MRSFRSB1	3078337	外部天线，RP-SMA 安装在RP-SMAF上固定，1m，RG58，丢失1.05dB/m
	BWC-1MRSFRSB2	3078338	外部天线，RP-SMA 安装在RP-SMAF上固定，2m，RG58，丢失1.05dB/m

尺寸图	型号	货号	
	BWC-1MRSFRSB4	3077488	外部天线，RP-SMA 安装在RP-SMAF上固定，4m，RG58，丢失1.05dB/m
	BWC-1MRSMN05	3077486	外部天线，RP-SMA 安装在N-针头上固定，0.5m，RG58，丢失0.56dB/m
	BWC-1MRSMN2	3077820	外部天线，RP-SMA 安装在N-针头上固定，2m，RG58，丢失0.56dB/m
	BWC-4MNFN3	3077489	外部天线，N-针头 安装在N-孔头上固定，3m，LMR400，同轴，丢失0.22dB/m
	BWC-4MNFN6	3077490	外部天线，N-针头 安装在N-孔头上固定，6m，LMR400，同轴，丢失0.22dB/m
	BWC-4MNFN15	3077821	外部天线，N-针头 安装在N-孔头上固定，15m，LMR400，同轴，丢失0.22dB/m
	BWC-4MNFN30	3077822	外部天线，N-针头 安装在N-孔头上固定，30m，LMR400，同轴，丢失0.22dB/m
	BWA-QD5.5	3078382	1/2英寸NPT螺纹用连接器法兰，M12 x 1，5管脚，PVC，黑色
	BWA-QD8.5	3078383	1/2英寸NPT螺纹用连接器法兰，M12 x 1，8管脚，PVC，黑色
	BWA-QD12.5	3078384	1/2英寸NPT螺纹用连接器法兰，M12 x 1，12管脚，PVC，黑色

附件

尺寸图	型号	货号	
	BWA-2O6-A	3081081	外置天线6 dBi，N-孔头
	BWA-2O8-A	3081080	外置天线8.5 dBi，N-孔头
	BWA-2O2-C	3077816	内置天线2 dBi，RP-SMA 针头，标准

尺寸图

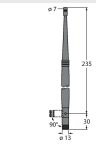

型号

BWA-205-C

货号

3077817

内置天线5 dBi , RP-SMA 针头

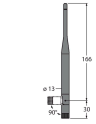

BWA-207-C

3077818

内置天线7 dBi , RP-SMA 针头

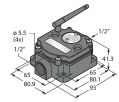

DX80G2M6S-PM8

3087099

点对点传输、网关、外接天线、数字信号

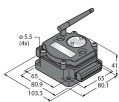

DX80G2M6S-PM8C

3087103

点到点传输、网关、外部天线、数字信号 , IP20