

# WLB92X550PWMQ

## 工作指示灯 – 线性光

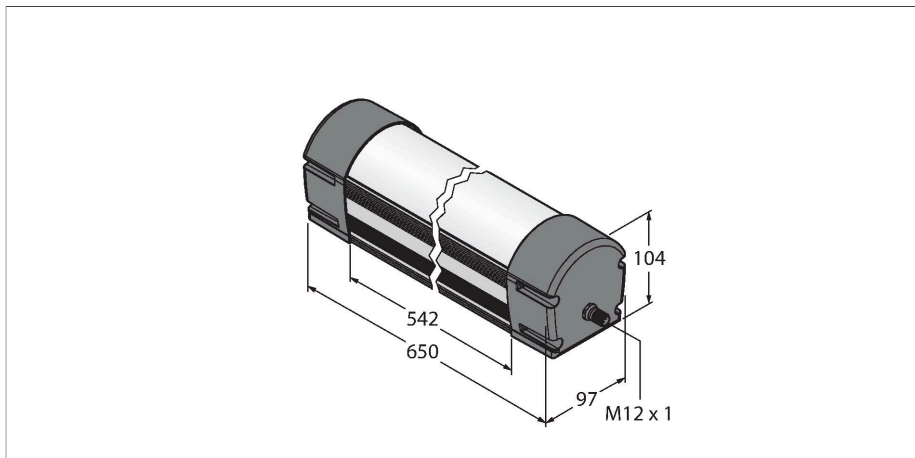

### 特点

- 光幕：550mm
- 工作电压：24 VDC (±10%)
- 防护等级：IP50
- 颜色：白色
- M12 x 1针座接插件
- 外部PWM信号，用于光输出的连续调光 (0% - 100%)

### 接线图

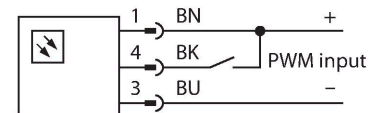

### 功能原理

WLB92 LED 线性光源适合多种用途，使用 24 VDC 电源，具有坚固的金属外壳和防碎窗材质。0%-100%光输出的连续调光需要外部 PWM 信号。白天现场色温在 5000-10000K 之间。采用寿命长达 50000 小时的节能 LED，节省成本，环境友好，是传统荧光灯的最佳替代。该线性光源具有两种可选长度，亮度是广受欢迎的 WLB32 LED 灯的两倍。

### 技术数据

型号	WLB92X550PWMQ
货号	3093280
<b>信号和显示数据</b>	
目的	LED 状态指示灯
功能	线性光
发光模式	白
Color temperature	4700...+5300 K
Luminous flux lumen	3130 lm
可调光	PWM
颜色1特征	白, 永久开启, 3510 lm
工作电压	21.6...26.4 VDC
直流额定工作电流	≤ 1450 mA
<b>机械数据</b>	
级联	否
设计	方型, WLB92
尺寸	671 x 97 x 104 mm
外壳材料	金属, 铝, 阳极电镀
Window material	聚碳酸酯, 直反式
电气连接	接插件, M12 x 1, PVC
线圈数量	4
工作温度	-40...+70 °C
防护等级	IP40
<b>测试/认证</b>	
认证	CE

## 附件

LMBWLB92

3093567

WLB92 工作指示灯用可脱卸支架，包含在 WLB92 的交付范围内

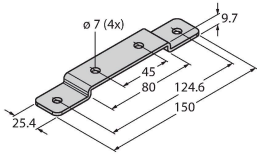

LMBWLB92CLIP

3093568

WLB92线性光用可脱卸支架

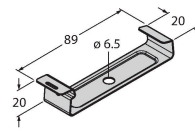

LMBWLB92HK5

3093569

WLB92用悬挂式安装支架

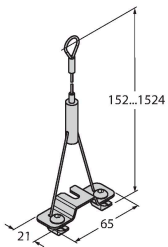

LMBWLB92S

3093570

用于WLB92前侧安装的支架

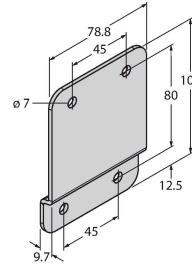

LMBWLB92RAS

3093571

WLB92线性光用枢轴安装支架

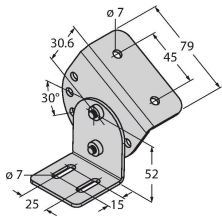

## 附件

尺寸图

型号

货号

RKC4.4T-2/TEL

6625013

线缆连接，孔头 M12、直角；4 针，线缆长度：2 m；护套材质:PVC, 黑色；cULus 认证；其他线路长度应可订货，详情参看 [www.turck.com](http://www.turck.com)

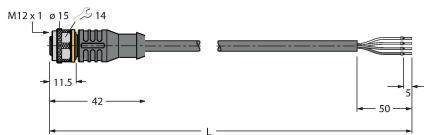

WKC4.4T-2/TEL

6625025

连接线缆，孔头 M12、弯角；4 针，线缆长度：2 m；护套材质:PVC, 黑色；cULus 认证；其他线路长度应可订货，详情参看 [www.turck.com](http://www.turck.com)

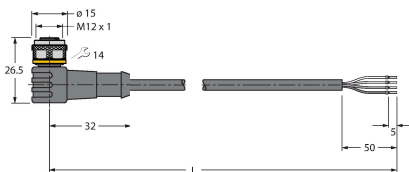

## 附件

### 尺寸图

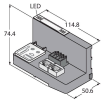

### 型号

BL20-PG-EN-V3

### 货号

6827393

CODESYS 3可编程网关，可将BL20 I/O连接到PROFINET、EtherNet/IP和Modbus TCP主站上

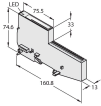

BL20-E-2CNT-2PWM

6827341

2 counters 200kHz, 2 PWM 20kHz

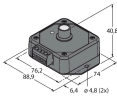

LC65P1T

3088188

LED 调光器模块，可连续调节光源输出；用于具有 PWM 功能的 LED 光源