

B-TL70DXN2-8

LED显示 – 模块化信号塔灯

带集成无线接收器的基本模块

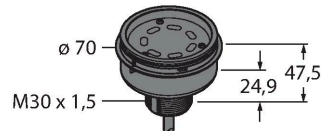

技术数据

型号	B-TL70DXN2-8
货号	3094216
信号和显示数据	
目的	LED 指示灯
功能	塔灯
可调光	否
电气数据	
工作电压	12...30 VDC
每种灯色最大电流消耗	420 mA
输入类型	PNP
典型响应时间	< 180 ms
机械数据	
级联	否
设计	光滑圆柱, TL70
尺寸	Ø 70 x 47.5 x 47.5 mm
外壳材料	塑料, PC, 黑
电气连接	接插件, M12 x 1, 2 m, PVC
线圈数量	8
工作温度	-40...+50 °C
相对湿度	0...95 %
防护等级	IP65
测试/认证	
认证	CE, UL 认证

特点

- 黑色塑料外壳
- 防护等级IP65
- 防止电磁干扰和高频干扰
- 8芯2m PVC线缆
- 低温元件包含在交货中
- 工作电压:12...30 VDC
- 集成无线模块
- DX80兼容节点
- 通过DIP开关调节

接线图

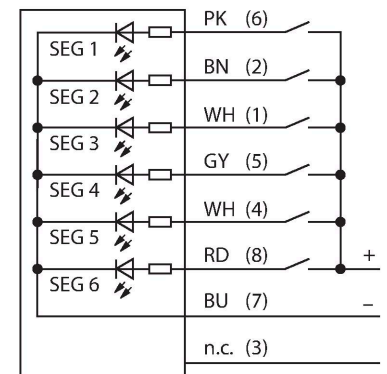





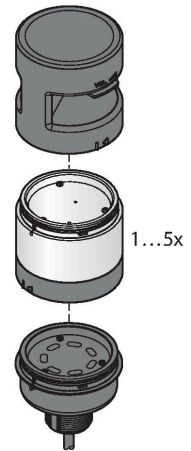

功能原理

坚固耐用的多功能塔灯，种类丰富，易于安装。每座塔可由 5 个色彩段组成，还可选配蜂鸣器。所有色彩段可通过DIP开关配置。共有5种颜色，蓝色 (B)、绿色 (G)、红色 (R)、黄色(Y)和白色 (W)，可任意组合使用。各段的配置可以随后进行修改，还可添加更多的段。通过基本模块可选择各个端口。接线图显示pnp管脚配置。



附件

尺寸图	型号	货号	
	SG-TL70-G	3092211	TL70色彩段, 颜色: 绿
	SG-TL70-Y	3092212	TL70色彩段, 颜色: 黄
	SG-TL70-R	3092213	TL70色彩段, 颜色: 红
	SG-TL70-B	3092214	TL70色彩段, 颜色: 蓝
	SG-TL70-W	3092215	TL70色彩段, 颜色: 白
	SG-TL70-A	3092221	TL70音频段, 黑