

# WKCV4.4T-20/TEL

## 执行器/传感器电缆，PVC – Connection cable

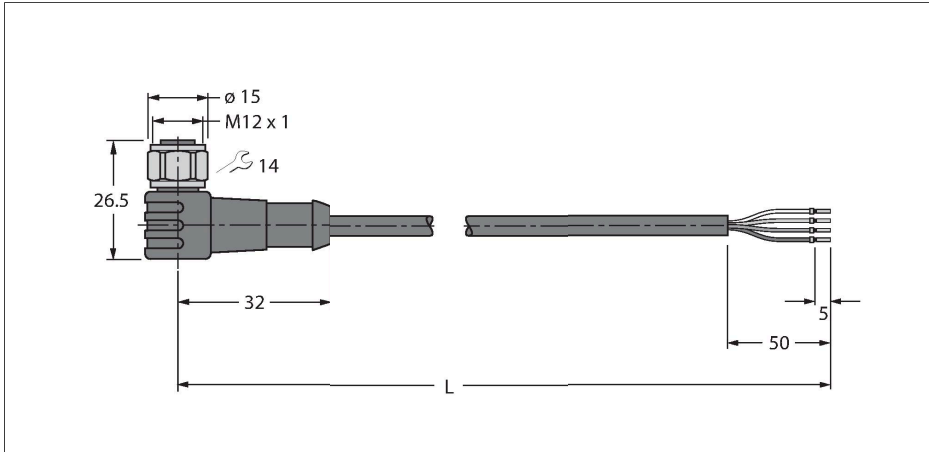

### 特点



- Female M12, angled, 4-pin
- Stainless steel coupling nut/screw
- 护套材质：PVC
- 护套颜色：黑色
- 耐化学品、耐油
- 具有阻燃性
- 耐酸性和碱性溶液
- 抗微生物，抗水解
- 不含LABS
- 防护等级：IP67、IP69K
- 电缆长度：20 m

### 导线横截面

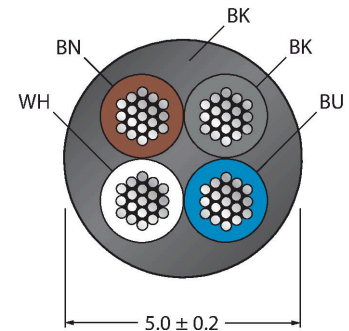

### 触点分配

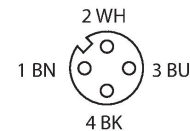

### 电路图

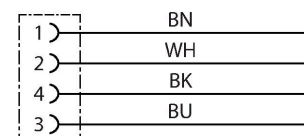

### 技术数据

|           |                          |
|-----------|--------------------------|
| 型号        | WKCV4.4T-20/TEL          |
| 货号        | 6626403                  |
| 接插件A      | 孔头, M12 × 1, 弯角, A-coded |
| 针脚数量      | 4                        |
| 触点        | 铜, CuZn, 镀金              |
| 触点夹紧      | 塑料, TPU, 黑色              |
| 拧接把手      | 塑料, TPU, 黑色              |
| 连接螺母/螺钉   | 不锈钢, V4A                 |
| Seal      | 塑料, FPM/FKM              |
| 机械寿命      | > 100 插接次数               |
| 污染程度      | 3                        |
| 保护类型      | IP67, IP69K, 仅在拧紧状态下     |
| 电缆        |                          |
| 线缆直径      | Ø 5 mm ±0.20             |
| 线缆长度      | 20 m                     |
| 线缆护套      | PVC, 黑色                  |
| 导线绝缘性     | PVC                      |
| 线芯横截面     | 4 x 0.34 mm <sup>2</sup> |
| 绞合线, 布置   | 42 x 0.1 mm              |
| 线圈颜色      | BN, WH, BU, BK           |
| 电气性能@20°C |                          |
| 额定工作电压    | 250 V                    |
| 测试电压      | 2000 V                   |
| 电流        | 4 A                      |
| 绝缘阻抗      | > 30.5 MΩ/km             |
| 正向电阻      | 最大值 57 Ω/km              |

## 技术数据

### 机械和化学性能

|              |                  |
|--------------|------------------|
| 弯曲半径 (固定式安装) | ≥ 5 x Ø          |
| 弯曲半径 (柔性)    | ≥ 10 x Ø         |
| 固定           | -40 °C...+105 °C |
| 的区域          | -5 °C...+80 °C   |
| 认证           | cULus            |

## 附件

FW-ERSPM0426-SA-P-0408

100002048

现场可接线公头接插件, M12 x 1, 直型, 4针, 推入式连接, 电缆引线4.0至8.0 mm, 线芯横截面/接线柱可容面积0.14至0.75 mm<sup>2</sup>, 塑料外壳, 金属固定螺钉

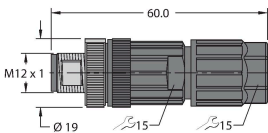

FW-ERSPM0416-SA-S-0408

100002288

现场可接线公头连接器, M12 x 1, 直型, 4针, 螺旋式接线柱连接, 电缆引线4.0至8.0 mm, 线芯横截面/接线柱可容面积0.25至1.5 mm<sup>2</sup>, 塑料外壳, 金属固定螺钉

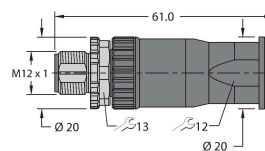

FW-EWSPM0416-SA-S-0408

100002290

现场可接线公头接插件, M12 x 1, 弯角型, 4针, 螺旋式接线柱连接, 电缆引线4.0至8.0 mm, 线芯横截面/接线柱可容面积0.25至1.5 mm<sup>2</sup>, 塑料外壳, 金属固定螺钉

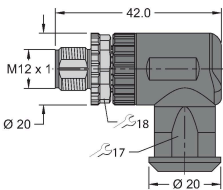

TORQUE-WRENCH-SET-AS

6936170

扭矩扳手套装; 处理可调扭矩0.4-1.0 Nm, 用于M8 (SW9)的扭矩扳手, 用于M12 (SW 14)的叉形扳手

BLANK-LABEL-FOR-CORDSETS-TEL-TXL

6936206

TEL 和 TXL 线缆标签, 长度: 18 mm, 高度: 4 mm, 材料: 聚碳酸酯 (PC), 颜色: 白色, 不含卤素, 阻燃

