

PKW4S-5/TEL

执行器/传感器电缆，PVC – Connection cable

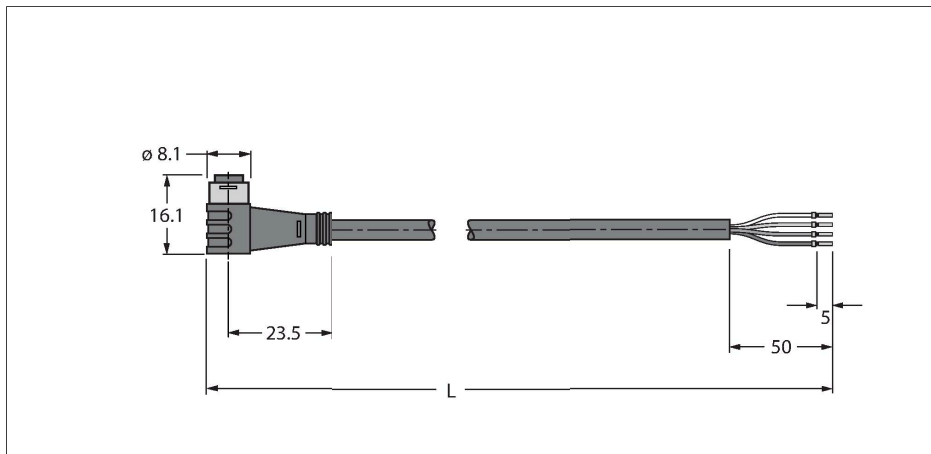

特点



- Female Ø 8 mm, angled, 4-pin, snap-on type
- 外皮材质：PVC
- 黑色护套
- 抗油及化学腐蚀
- 阻燃性
- 耐酸和碱性溶液
- 抗微生物分解和水解
- LABS 认证
- RoHS 符合
- 防护等级IP67
- 电缆长度：5.0 m

导线横截面

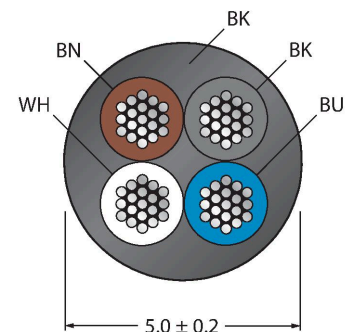

触点分配



电路图

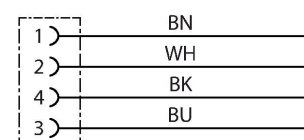

技术数据

| | |
|-----------|--|
| 型号 | PKW4S-5/TEL |
| 货号 | 6627374 |
| 接插件A | 孔头, Ø 8 mm, 弯角 |
| 针脚数量 | 4 |
| 触点 | 铜, CuZn, 镀金 |
| 触点夹紧 | 塑料, TPU, 黑色 |
| 拧接把手 | 塑料, TPU, 黑色 |
| Seal | 塑料, FPM/FKM |
| 固定扭矩 | 0.5 ... 0.6 Nm (观察计数器最大扭矩!) |
| 机械寿命 | > 100 插接次数 |
| 污染程度 | 3 |
| 保护类型 | IP67, (插入) |
| 电缆 | |
| 线缆直径 | Ø 5 mm ±0.20 |
| 线缆长度 | 5 m |
| 线缆护套 | PVC, 黑色 |
| 导线绝缘性 | PVC |
| 线芯横截面 | 4 x 0.34 mm ² |
| 绞合线, 布置 | 42 x 0.1 mm |
| 线圈颜色 | BN, WH, BU, BK |
| 电气性能@20°C | |
| 额定电压 | 50 V _{AC} /60 V _{DC} |
| 测试电压 | 2000 V |
| 电流 | 4 A |
| 绝缘阻抗 | > 30.5 MΩ/km |
| 正向电阻 | 最大值 57 Ω/km |

技术数据

机械和化学性能

| | |
|--------------|------------------------------|
| 弯曲半径 (固定式安装) | $\geq 5 \times \varnothing$ |
| 弯曲半径 (柔性) | $\geq 10 \times \varnothing$ |
| 固定 | -40 °C...+105 °C |
| 的区域 | -5 °C...+80 °C |
| 认证 | cULus |

附件

TORQUE-WRENCH-SET-AS

6936170

扭矩扳手套装；处理可调扭矩0.4-1.0 Nm，用于M8 (SW9)的扭矩扳手，用于M12 (SW 14)的叉形扳手

BLANK-LABEL-FOR-CORDSETS-TEL-TXL

6936206

TEL 和 TXL 线缆标签，长度：18 mm，高度：4 mm，材料：聚碳酸酯 (PC)，颜色：白色，不含卤素，阻燃

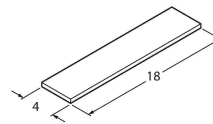

HAS5141-0

6905403

现场可接线公头连接器，M8 x 1，直型，4针，绝缘刺穿连接，电缆引线2.5-5.1 mm，线芯横截面/终端容量0.14-0.34 mm²，塑料外壳，金属螺母

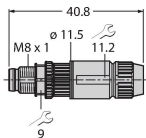

BS5143-0

6901013

现场可接线公头连接器，M8 x 1，直型，4针，螺旋式接线柱连接，电缆穿墙护孔3.5至5.0 mm，线芯横截面/接线柱可容面积0.14至0.50 mm²，塑料外壳，金属固定螺钉

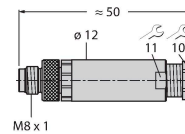

HS5141-0

6902730

现场可接线公头连接器，M8 x 1，直型，4针，压接工艺，电缆引线4.0-5.0 mm，线芯横截面/终端容量0.14-0.34 mm²，塑料外壳，金属螺母

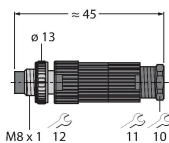

HS5241-0

6902830

现场可接线公头连接器，M8 x 1，弯型，4针，压接工艺，电缆引线4.0-5.0 mm，线芯横截面/终端容量0.14-0.34 mm²，塑料外壳，金属螺母

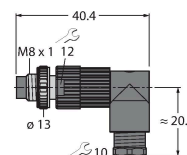

FW-PRSPM0420-SA-S-0406

100002295

现场可接线公头接插件，M8 x 1，直型，4针，螺旋式接线柱连接，电缆引线4.0至5.5 mm，线芯横截面/接线柱可容面积0.14至0.5 mm²，塑料外壳，金属固定螺钉

