

# PKW4M-10/TEG

## 执行器和传感器电缆 / PVC – Connection cable

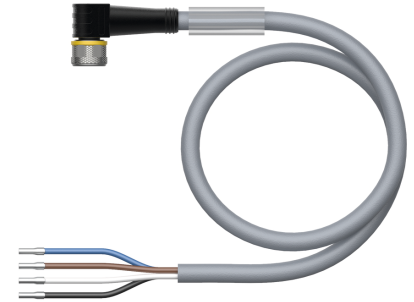
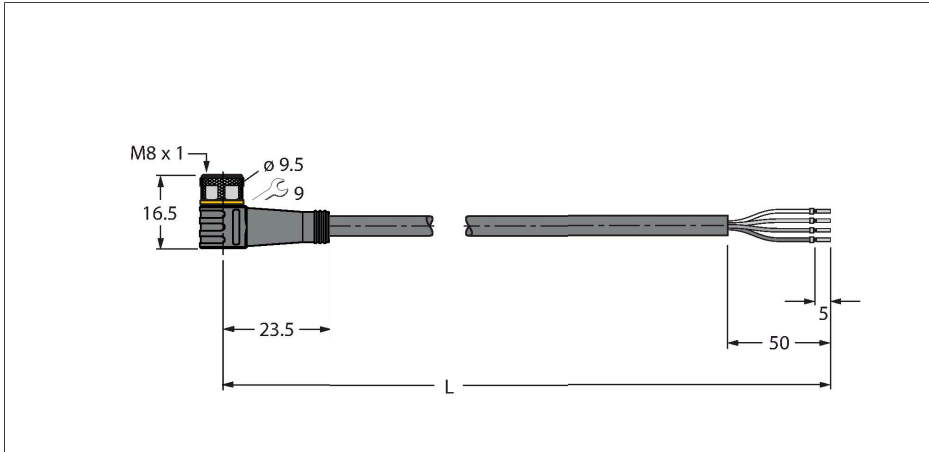

### 技术数据

|           |  |
|-----------|--|
| 型号        | PKW4M-10/TEG                           |
| 货号        | 6628978                                |
| 接插件A      | 孔头, M8 × 1, 弯角                         |
| 针脚数量      | 4                                      |
| 触点        | 铜, CuZn, 镀金                            |
| 触点夹紧      | 塑料, TPU, 黑色                            |
| 拧接把手      | 塑料, TPU, 黑色                            |
| 连接螺母/螺钉   | 铜, CuZn, 镀镍                            |
| Seal      | 塑料, FPM/FKM                            |
| 固定扭矩      | 0.5 ... 0.6 Nm<br>(观察计数器最大扭矩!)         |
| 机械寿命      | > 100 插接次数                             |
| 污染程度      | 3                                      |
| 保护类型      | IP67, IP69K, 仅在拧紧状态下                   |
| 电缆        |  |
| 线缆直径      | Ø 5 mm ±0.20                           |
| 线缆长度      | 10 m                                   |
| 线缆护套      | PVC, 灰                                 |
| 导线绝缘性     | PVC                                    |
| 线芯横截面     | 4 x 0.34 mm <sup>2</sup>               |
| 绞合线, 布置   | 42 x 0.1 mm                            |
| 线圈颜色      | BN, WH, BU, BK                         |
| 电气性能@20°C |  |
| 额定电压      | 50 V <sub>AC</sub> /60 V <sub>DC</sub> |
| 测试电压      | 2000 V                                 |
| 电流        | 4 A                                    |
| 绝缘阻抗      | > 30.5 MΩ/km                           |
| 正向电阻      | 最大值 57 Ω/km                            |

### 特点



- Female M8, angled, 4-pin
- 护套材质: PVC
- 护套颜色: 灰色
- 耐化学品、耐油
- 具有阻燃性
- 耐酸性和碱性溶液
- 抗微生物, 抗水解
- 不含LABS
- 防护等级: IP67、IP69K
- 电缆长度: 10 m

### 导线横截面

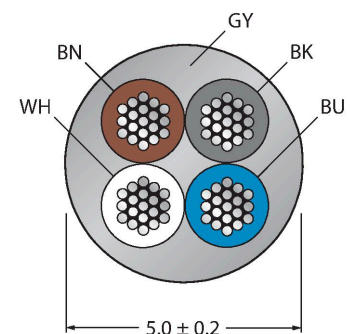

### 触点分配



## 技术数据

### 机械和化学性能

|              |                              |
|--------------|------------------------------|
| 弯曲半径 (固定式安装) | $\geq 5 \times \varnothing$  |
| 弯曲半径 (柔性)    | $\geq 10 \times \varnothing$ |
| 固定           | -40 °C...+105 °C             |
| 的区域          | 0 °C...+80 °C                |
| 认证           | cULus                        |

## 电路图

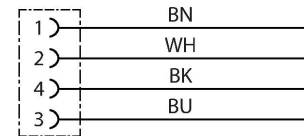

## 附件

### TORQUE-WRENCH-SET-AS

6936170

扭矩扳手套装；处理可调扭矩0.4-1.0 Nm，用于M8 (SW9)的扭矩扳手，用于M12 (SW 14)的叉形扳手

### BLANK-LABEL-FOR-CORDSETS-TEL-TXL

6936206

TEL 和 TXL 线缆标签，长度：18 mm，高度：4 mm，材料：聚碳酸酯 (PC)，颜色：白色，不含卤素，阻燃

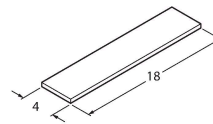

### HAS5141-0

6905403

现场可接线头连接器，M8 x 1，直型，4针，绝缘刺穿连接，电缆引线2.5-5.1 mm，线芯横截面/终端容量0.14-0.34 mm<sup>2</sup>，塑料外壳，金属螺母

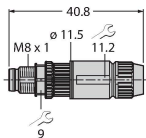

### BS5143-0

6901013

现场可接线头连接器，M8 x 1，直型，4针，螺旋式接线柱连接，电缆穿墙护孔3.5至5.0 mm，线芯横截面/接线柱可容面积0.14至0.50 mm<sup>2</sup>，塑料外壳，金属固定螺钉

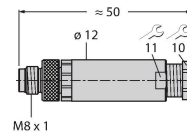

### HS5141-0

6902730

现场可接线头连接器，M8 x 1，直型，4针，压接工艺，电缆引线4.0-5.0 mm，线芯横截面/终端容量0.14-0.34 mm<sup>2</sup>，塑料外壳，金属螺母

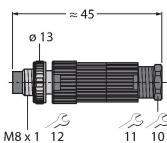

### HS5241-0

6902830

现场可接线头连接器，M8 x 1，弯型，4针，压接工艺，电缆引线4.0-5.0 mm，线芯横截面/终端容量0.14-0.34 mm<sup>2</sup>，塑料外壳，金属螺母

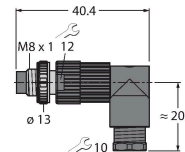

### FW-PRSPM0420-SA-S-0406

100002295

现场可接线头接插件，M8 x 1，直型，4针，螺旋式接线柱连接，电缆引线4.0至5.5 mm，线芯横截面/接线柱可容面积0.14至0.5 mm<sup>2</sup>，塑料外壳，金属固定螺钉

