

BL67 电子模块

4通道npn数字量输入

BL67-4DI-N

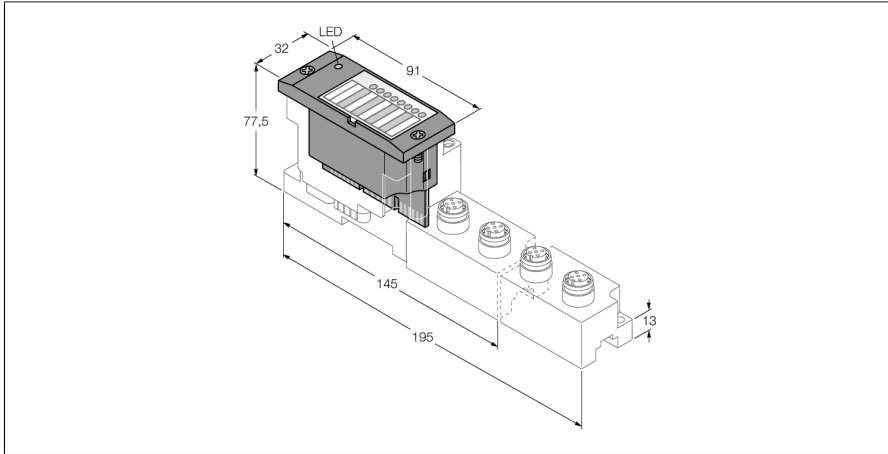

- 不依赖现场总线和连接技术
- 防护等级：IP67
- LED指示状态和诊断
- 电子电路与现场层通过光耦合器进行隔离
- 4通道数字量输入，24VDC
- NPN开关量输出



功能原理

BL67电子模块安装在无源底板上，通过底板连接现场设备。电子模块和接线底板的相对独立有效地降低了系统维护的工作量。客户可选择不同连接方式的底板以进行灵活的配置。

通过使用耦合器，电子模块与上一级现场总线类型相对独立。

型号	BL67-4DI-N
货号	6827206
通道数	4
供电电源	24 VDC
额定电压 V_i	24 VDC
内部总线额定电流消耗	≤ 1 mA
现场层供电额定电流消耗	≤ 30 mA
最大传感器供电电流 I_{sens}	4 A 通过网关或电源供给模块限电流供电
典型功率损耗	≤ 1.3 W
输入类型	NPN
输入诊断类型	组诊断
低电平信号电压	> 7 V
高电平信号电压	< 5 V
低电平信号电流	< 2.5 mA
高电平信号电流	> 3 mA
输入延迟	0.25 ms
电气隔离	与现场层电气隔离
输出连接	M8, M12, M23
尺寸 (长/宽/高)	32 x 91 x 59 mm
认证	CE
工作温度	-25...+70 °C
储藏温度	-40...+85 °C
相对湿度	5...95% (内部)，RH-2级，无冷凝 (在45°C下存储时)
振动测试	符合EN 61131标准
最高5 g (10—150Hz)	符合EN60715认证的DIN导轨安装，带终端挡板
最高20 g (10—150Hz)	背板安装，每个模块都需要两个安装螺钉。
冲击测试	符合IEC 60068-2-27标准
滑落和翻倒	符合IEC 68-2-31和自由落体 IEC 68-2-32认证
电磁兼容性	符合EN 61131-2标准
防护等级	IP67
紧固螺母的固定扭矩	0.9...1.2 Nm

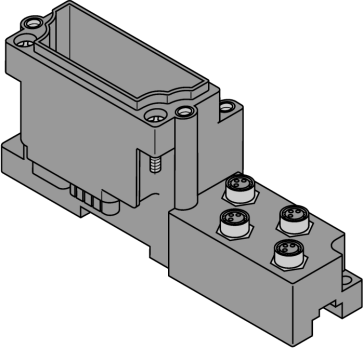
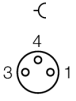
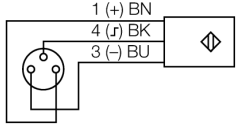
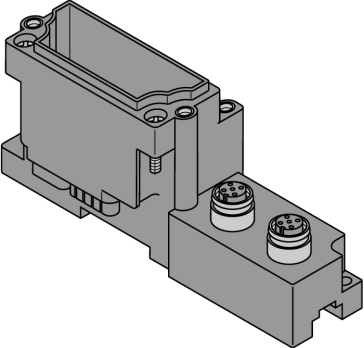
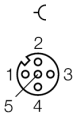
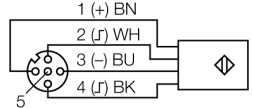
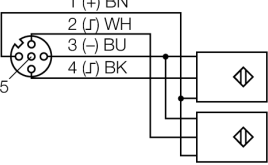
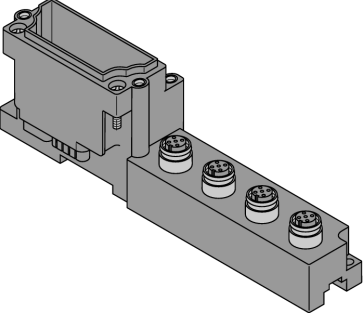
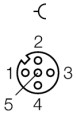
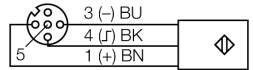
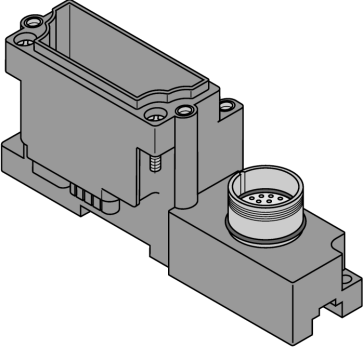
兼容底板

尺寸图	型号	针脚定义
	<p>BL67-B-4M8 6827189 4个M8 3针孔座接插件</p> <p>注解 适用线缆 (例如) : PKG3M-2-PSW3M/TXL 货号6625668</p>	<p>针脚配置</p>  <p>1 = V_{SENS} 3 = GND 4 = Input A</p> <p>接线图</p> 
	<p>BL67-B-2M12 6827186 2个M12接插件, 5针, 孔座,A码</p> <p>注解 适用线缆 (例如) : RKC4.4T-2-RSC4.4T/TXL 货号6625608</p> <p>BL67-B-2M12-P 6827194 2个M12接插件, 5针, 孔座,A码, 成对</p> <p>注解 适用线缆 (例如) : RKC4.4T-2-RSC4.4T/TXL 货号6625608</p>	<p>针脚配置</p>  <p>1 = V_{SENS} 2 = Input B 3 = GND 4 = Input A 5 = PE</p> <p>接线图</p>  <p>接线图</p> 
	<p>BL67-B-4M12 6827187 4个M12接插件, 5针, 孔座,A码</p> <p>注解 适用线缆 (例如) : RKC4.4T-2-RSC4.4T/TXL 货号6625608</p>	<p>针脚配置</p>  <p>1 = V_{SENS} 2 = n.c. 3 = GND 4 = Input A 5 = PE</p> <p>接线图</p> 
	<p>BL67-B-1M23 6827213 1个M23孔座接插件, 12针</p> <p>注解 现场接线型接插件 (例如) : FW-M23ST12Q-G-LT-ME-XX-10 货号6604070</p>	<p>针脚配置</p>  <p>1 = Signal 0 7 = n.c. 2 = Signal 1 8 = n.c. 3 = Signal 2 9 = V_{SENS} 4 = Signal 3 10 = V_{SENS} 5 = n.c. 11 = V_{SENS} 6 = n.c. 12 = GND</p>

LED显示

LED指示灯	颜色	状态	描述
D		关	错误报告或诊断激活。
	红	开	MODBUS通讯错误，检测是否有超过两个临近的电子模块被拔出。 相关模块位于网关与该模块之间。
	红	闪烁 (0.5Hz)	出现的模块诊断。
DI 通道 0...3		关	输入状态 x = 0 (关)
	绿	开	输入状态 x = 1 (开)

注意:

LED灯数量与通道数量相匹配。

数据映射

数据	字节	Bit 7	Bit 6	Bit 5	Bit 4	Bit 3	Bit 2	Bit 1	Bit 0
输入	n	-	-	-	-	DI 3	DI 2	DI 1	DI 0

n=输入数据的过程数据起始地址取决于网关配置和相关总线。

m=输出数据的过程数据起始地址取决于网关配置和相关总线。

对于PROFIBUS, PROFINET和CANopen 三种协议，
通过总线主站的硬件配置工具来定义这种输入/输出数据。

对于PROFIBUS, PROFINET和CANopen 三种协议，
通过TURCK I/O-ASSISTANT配置工具来创建详细的映射表。

相关底板的针脚定义。

数据	字节	Bit 7	Bit 6	Bit 5	Bit 4	Bit 3	Bit 2	Bit 1	Bit 0
----	----	-------	-------	-------	-------	-------	-------	-------	-------

BL67-B-4M8									
输入	n	-	-	-	-	C3 P4	C2 P4	C1 P4	C0 P4
BL67-B-2M12									
输入	n	-	-	-	-	C1 P2	C0 P2	C1 P4	C0 P4
BL67-B-2M12-P									
输入	n	-	-	-	-	C1 P2	C1 P4	C0 P2	C0 P4
BL67-B-4M12									
输入	n	-	-	-	-	C3 P4	C2 P4	C1 P4	C0 P4
BL67-B-1M23(-VI)									
Input	n	-	-	-	-	C0 P4	C0 P3	C0 P2	C0 P1

C... = 槽号, P... = 针脚号