

BL20输入/输出系统网关

EtherCAT 接口

BL20-E-GW-EC

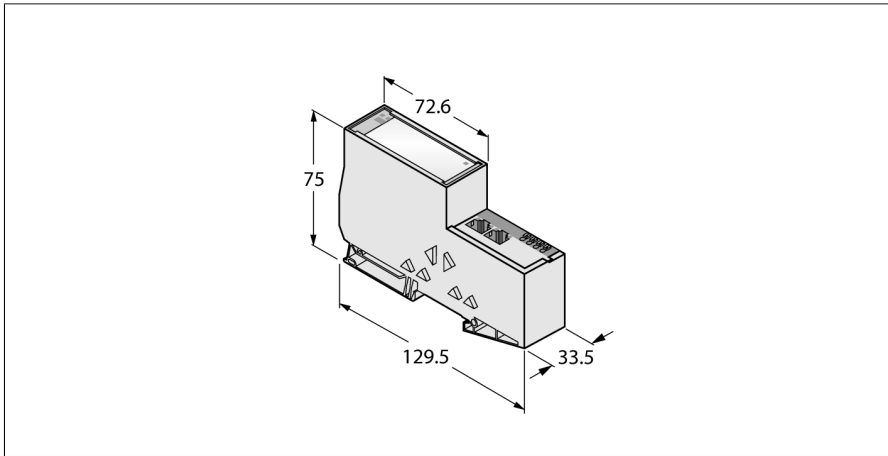

- 防护等级IP20
- 2 x 终端支架BL20-WEW35/2-SW
- 1 x 终端块 BL20-ABPL
- LED灯用于显示供电电压, 组及总线报警
- BL20系统与EtherCAT之间的网关
- 支持模块化设备外形 (MDP)
- 10/100 Mbps, 自动 MDIX
- 2 x RJ45母头

现场供电/系统供电

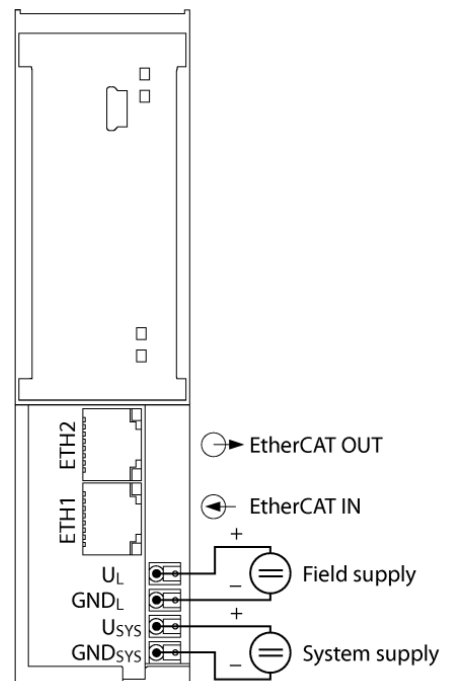

功能原理

BL20耦合器安装在BL20节点的起始位置。BL20网关作为一个网络站点, 它集成不同的接口协议与上层网络通讯, 如: PROFIBUS-DP, DeviceNet, CANopen, Ethernet。

所有的BL67电子模块通过内部模块总线进行通讯, 数据通过耦合器传送到现场总线。即I/O模块与现场总线系统相对独立。

型号	BL20-E-GW-EC
货号	6827380
供电电源	24 VDC
系统供电	24 VDC / 5 VDC
现场供电	24 VDC
允许范围	18...30 VDC
现场层供电额定电流消耗	≤ 200 mA
最大现场层供电电流	8 A
最大系统供电电流	0.8 A
连接供电电压	插入式弹簧端子
系统数据	
最大I/O模块的数量	72
传输速率	10/100 Mbps; 全双工/半双工; 自动协商; 自动跳线
以太网连接技术	2 x RJ45母头接插件
服务接口	Mini USB
EtherCAT	
地址	自动
最短周期时间	250 μs
诊断	CoE 紧急情况, 诊断历史
CAN over EtherCAT	依据模块设备配置文件(ETG.5001.1)
尺寸 (长/宽/高)	33.5 x 129.5 x 74.4 mm
认证	CE, cULus
工作温度	0...+55 °C
储藏温度	-25...+85 °C
相对湿度	15...95%, 不允许发生冷凝
振动测试	符合EN 61131标准
冲击测试	符合IEC 60068-2-27标准
滑落和翻倒	符合IEC 68-2-31和自由落体 IEC 68-2-32认证
电磁兼容性	符合EN 50082-2标准
防护等级	IP20
MTTF	224 年 符合SN 29500 (Ed.99) 20 °C认证
包装内包含	2 x 底部支架 BL20-WEW-35/2-SW, 1 x 底板 BL20-ABPL

Anschlussübersicht

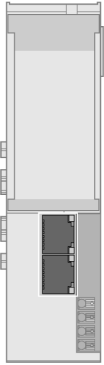
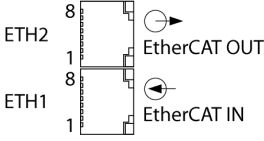
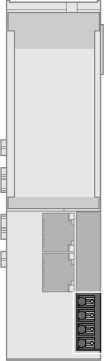
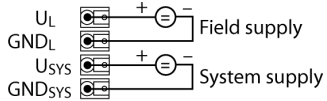
	<p>EtherCAT 总线线缆 (例如) : RJ45S-RJ45S-441-2M 货号 6932517 或 RJ45-FKSDD-441-0 , 5M/S2174 (货号 6914221)</p>	<p>引脚分配</p>  <p>1 = TX + 2 = TX - 3 = RX + 4 = n.c. 5 = n.c. 6 = RX - 7 = n.c. 8 = n.c.</p>
	<p>供电 U_{SYS} 供电系统给网关和I/O模块供电。 U_L 供电区域为传感器和执行器。</p>	<p>引脚分配</p>  <p>U_L + - Field supply GND_L - U_{SYS} + - System supply GND_{SYS} -</p>

附件

型号	货号		尺寸图
BL20-ABPL (2 PCS.)	6827123	BL20子站的终端挡板位于最后的I/O模块 (2pcs)。	
BL20-WEW-35/2-SW (10 PCS.)	6827124	用于固定BL20工作站的终端支架 (10个)	