

TNLR-Q80-H1147

HF读写头

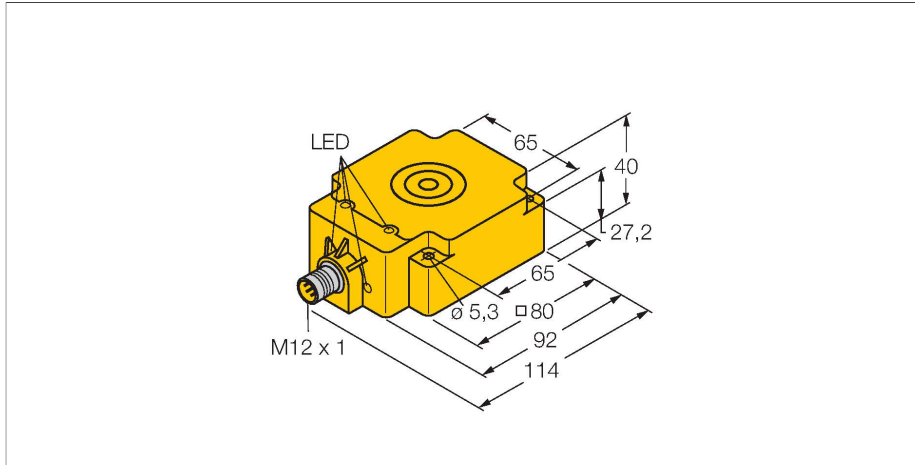

技术数据

型号	TNLR-Q80-H1147
货号	7030230
认证	CE UKCA UL
无线电认证	EU/RED : 欧洲 UK SI 2017/1206 : 英国 FCC : USA IC : 加拿大 RCM : 澳大利亚/新西兰
电气数据	
工作电压	19.2...28.8 VDC
直流额定工作电流	≤ 90 mA
浪涌电流	1100 mA 用于 : 1 ms
数据传输	电感耦合
技术	HF RFID
工作频率	13.56 MHz
无线通讯与协议标准	ISO 15693 NFC Typ 5
最大读写距离	215 mm
输出性能	4线, 读/写
机械数据	
安装方式	非齐平, 可部分嵌入安装
工作温度	-25...+70 °C
设计	方型, Q80
尺寸	92 x 80 x 40 mm
外壳材料	塑料, PBT-GF30-V0, 黄
感应面材料	塑料
防震动性	55 Hz (1 mm)
防冲击性	30 g (11 ms)

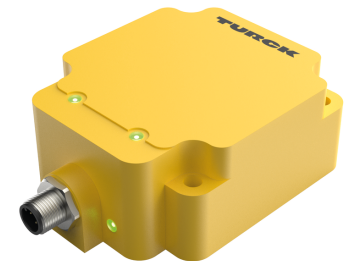

特点

- 方型外壳, 厚度40 mm
- 顶部检测面
- 塑料, PBT-GF30-V0
- 仅通过连接至BL ident接口模块进行供电和操作
- M12 × 1接插件, 仅通过BL ident延长线连接

.../S2503 连接器

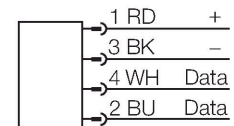

.../S2500 连接器

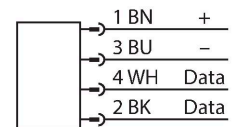

.../S2501 连接器

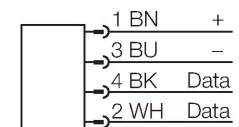

功能原理

HF读/写设备以13.56 MHz的频率工作, 可形成一个传输区域, 该传输区域的大小(0...500 mm)各不相同, 具体由读/写设备和所用的标签共同决定。

技术数据

防护等级	IP67
MTTF	248 年 符合SN 29500 (Ed.99) 40 °C认证
工作电压指示	LED指示灯, 绿
包装数量	1

此处所述读/写距离仅指在实验室条件下, 不考虑周围材料造成的任何影响而得出的标准值。安装在金属内的标签TW-R**-M(MF)的读写距离由金属来决定。
 由于部件公差、安装条件、周围环境和材料品质 (特别是安装在金属内时) 的影响, 可达到的读写距离可能有最多30%的偏差。
 因此, 在真实运行条件下进行应用测试是非常重要的 (特别是即时读写) !

安装说明/描述

B有效面积宽度 80 mm

LED	颜色	状态	含义
-----	----	----	----

\\Graphics\Pic4\00185369_0.EPS

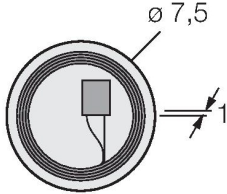
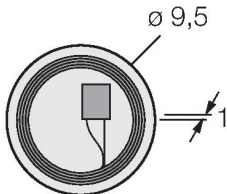
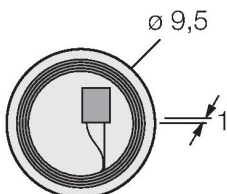
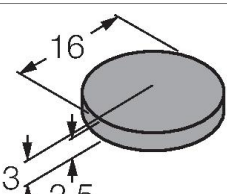
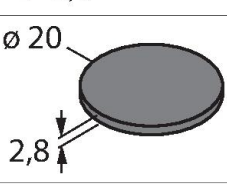
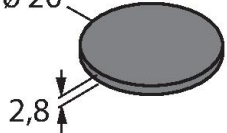
尺寸	型号	读写距离		传输区域		两个读写头之间的最小安装距离 [mm]
		推荐距离 (mm)	最大[mm]	最大读写 长度[mm]	最大偏移 宽度[mm]	
	TW-R7.5-B128 7030231	20	41	60	30	240
	TW-R9.5-B128 7030252	22	45	66	33	240
	TW-R9.5-K2 7030558	34	70	76	38	240
	TW-R16-B128 6900501	50	85	90	45	240
	TW-R20-B128 6900502	50	88	92	47	240
	TW-R20-B320 100005244	50	88	92	47	240

<p>∅ 20 2,8</p>	<p>TW-R20-K2 6900505</p>	40	75	84	42	240
<p>∅ 5,2 ∅ 30 3</p>	<p>TW-R30-B128 6900503</p>	60	115	116	58	240
<p>∅ 5,2 ∅ 30 3</p>	<p>TW-R30-B320 100005245</p>	60	115	116	58	240
<p>∅ 5,2 ∅ 30 3</p>	<p>TW-R30-K2 6900506</p>	60	98	104	52	240
<p>∅ 5,2 ∅ 50 3,3</p>	<p>TW-R50-B128 6900504</p>	80	165	168	84	240
<p>∅ 5,2 ∅ 50 3,3</p>	<p>TW-R50-B320 100005246</p>	80	165	168	84	240
<p>∅ 5,2 ∅ 50 3,3</p>	<p>TW-R50-K2 6900507</p>	90	144	150	75	240
<p>M18 x 1 0,3 10 2</p>	<p>TW-SPP18X1-B128 6901062</p>	30	66	80	40	240
<p>∅ 49,9 15</p>	<p>TW-R50-M-B128 7030209</p>	35	58	64	32	240
<p>∅ 79,9 20</p>	<p>TW-R80-M-B128 7030207</p>	50	90	90	45	240
<p>∅ 49,9 15</p>	<p>TW-R50-M-K2 7030229</p>	30	58	76	38	240
<p>∅ 79,9 20</p>	<p>TW-R80-M-K2 7030205</p>	35	78	80	40	240

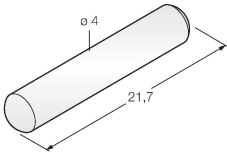
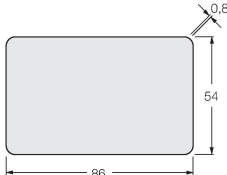
	TW-R4-22-B128 7030237	40	73	86	43	240
	TW-L86-54-C-B128 6900479	120	215	214	107	240