

TNLR-Q80L400-H1147L

HF读写头

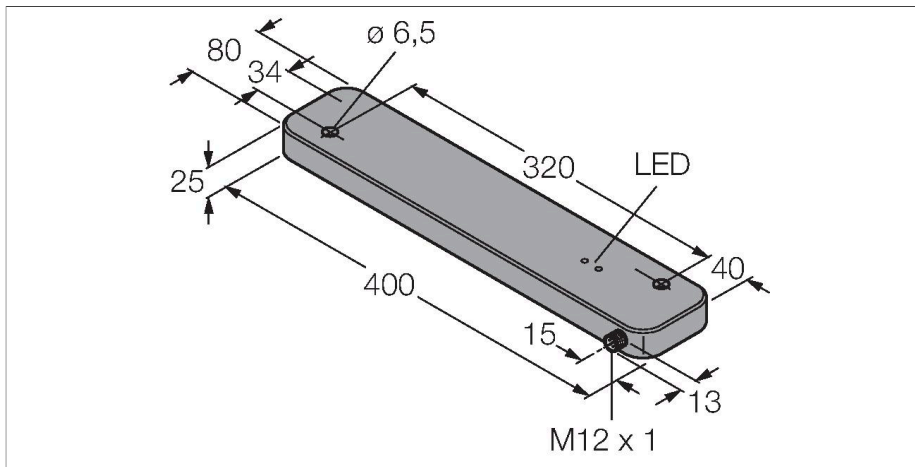

技术数据

型号	TNLR-Q80L400-H1147L
货号	7030234
标记产品	For roller conveyors (vertical or horizontal orientation)
认证	CE UKCA
无线电认证	EU/RED : 欧洲 UK SI 2017/1206 : 英国 FCC : USA IC : 加拿大 RCM : 澳大利亚/新西兰
电气数据	
工作电压	19.2...28.8 VDC
直流额定工作电流	≤ 230 mA
浪涌电流	1200 mA 用于 : 1 ms
数据传输	电感耦合
技术	
工作频率	13.56 MHz
无线通讯与协议标准	ISO 15693 NFC Typ 5
最大读写距离	345 mm
输出性能	4线, 读/写
机械数据	
安装方式	非齐平, 可部分嵌入安装
工作温度	-25...+70 °C
设计	方型, Q80L400
尺寸	400 x 80 x 25 mm
外壳材料	塑料, PBT-GF30-V0, 黑
感应面材料	塑料, 黑
防震动性	55 Hz (1 mm)

特点

- 用于滚筒传送带应用
- 载码体与读写头的感应方向可以是对角线方向和纵向。
- 矩形, 80 x 400 mm, 高25 mm
- 顶部检测面
- 塑料, PBT-GF30-V0
- 仅通过连接至BL ident接口模块进行供电和操作
- M12 × 1接插件, 仅通过BL ident延长线连接

.../S2503 连接器

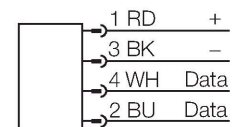

.../S2500 连接器

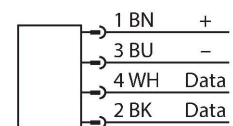

.../S2501 连接器

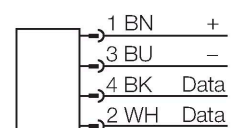

功能原理

技术数据

防冲击性	30 g (11 ms)
防护等级	IP67
电气连接	M12 × 1
MTTF	121 年 符合SN 29500 (Ed.99) 40 °C认证
工作电压指示	LED指示灯, 绿
诊断显示	橘黄色LED功能说明：如果向读写头供电，它会快速检测共振频率是否受周围金属影响。如果受影响，共振线路会调节频率，再次达到（最佳）共振频率。但是，这只在一定范围内发生。如果环境中存在过多金属，读写头无法重新调节，否则周围金属会从周边吸收太多能量。由于范围减小，读写头和标签（载码体）之间的通讯会中断（橘黄色LED亮起）。LED熄灭并不意味着相反情况，即范围没有减小。亮起的LED只表示环境中存在太多金属，范围大幅减小（大约不到50%）。
包装数量	1

HF读/写设备以13.56 MHz的频率工作，可形成一个传输区域，该传输区域的大小(0...500 mm)各不相同，具体由读/写设备和所用的标签共同决定。

此处所述读/写距离仅在实验室条件下，不考虑周围材料造成的任何影响而得出的标准值。安装在金属内的标签TW-R**-M(MF)的读写距离由金属来决定。

由于部件公差、安装条件、周围环境和材料品质（特别是安装在金属内时）的影响，可达到的读写距离可能有最多30%的偏差。因此，在真实运行条件下进行应用测试是非常重要的（特别是即时读写）！

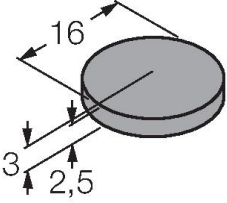
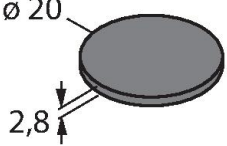
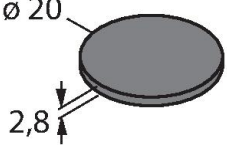
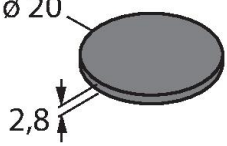
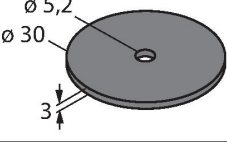
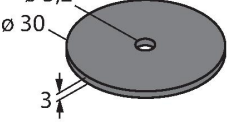
尺寸	型号	读写距离		传输区域		两个读写头之间的最小安装距离 [mm]
		推荐距离 (mm)	最大[mm]	最大读写 长度[mm]	最大偏移 宽度[mm]	
	TW-R16-B128 6900501	50	95	74	205	240
	TW-R20-B128 6900502	60	102	86	202	240
	TW-R20-B320 100005244	60	102	86	202	240
	TW-R20-K2 6900505	15	64	70	195	240
	TW-R30-B128 6900503	90	152	132	217	240
	TW-R30-B320 100005245	90	152	132	217	240

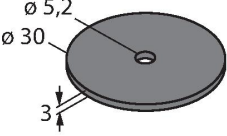
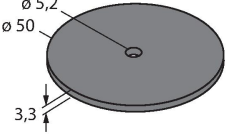
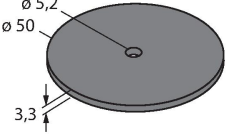
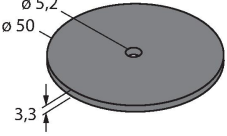
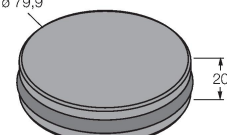
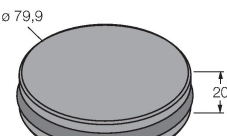
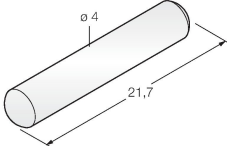
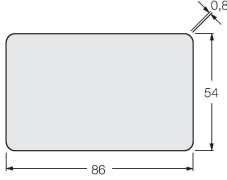
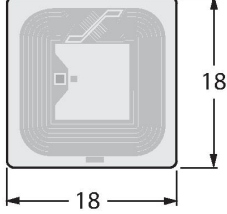
	TW-R30-K2 6900506	70	122	100	208	240
	TW-R50-B128 6900504	150	256	230	242	240
	TW-R50-B320 100005246	150	256	230	242	240
	TW-R50-K2 6900507	120	216	190	233	240
	TW-R80-M-B128 7030207	40	77	56	199	240
	TW-R80-M-K2 7030205	30	77	64	195	240
	TW-R4-22-B128 7030237	40	78	68	184	240
	TW-L86-54-C-B128 6900479	200	345	306	242	240
	TW-L18-18-F-B128 7030634	60	128	116	58	240