

# TP-203A-CF-H1141-L300

## 温度检测 – 探头

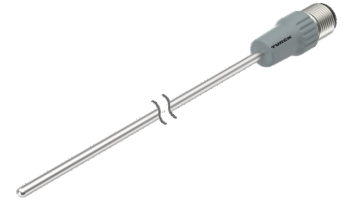
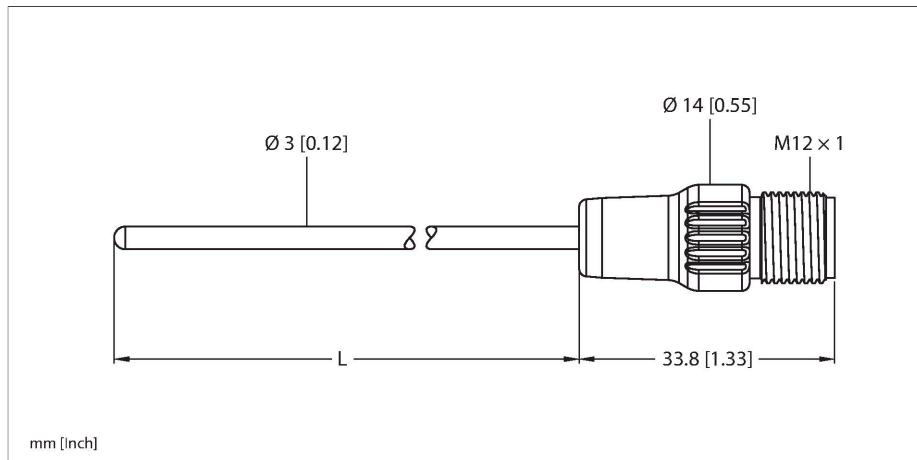

### 特点

- Pt500探头 (符合DIN EN 60751标准)
- 抗振且耐冲击
- 可连接到 TS、TTM、IM34、BL20、BL67
- 连接器最大温度: 120°C
- 连接方式: 4线连接

### 接线图

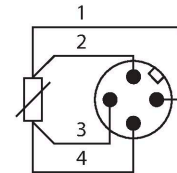

### 功能原理

热电阻温度传感器用于检测和监测温度，以优化并控制过程。典型应用为机械设备和工厂建设以及流程工业。温度探头的核心元件是随温度变化的电阻。





### 技术数据

型号	TP-203A-CF-H1141-L300
货号	9910474
<b>温度范围</b>	
测量范围	-50...500 °C
测量范围	-58...932 °F
精度	±0.15 K + 0.002 • t  (-30...300 °C)
自加热	0 °C下为0.4 K/mW
测量元件	Pt-100探头, DIN EN 60751, A类, 连接方式: 4线连接
响应时间	在水流速0.2 m/s 响应时间t0.5 = 1.5 s/ t0.9 = 6.0 s
浸入深度(L)	300 mm
Outer diameter	3 mm
防护类型和等级	IP67
<b>环境条件</b>	
工作温度	-40...+120 °C
储藏温度	-40...+85 °C
<b>机械数据</b>	
外壳材料	不锈钢型, 1.4404 (AISI 316L)
探头材质	不锈钢, 1.4404 (AISI 316L)
过程连接	用于压力接头、热电偶套管或直接安装
耐压等级	100 bar
电气连接	接插件, M12 × 1
<b>参考条件依据 IEC 61298-1</b>	
温度	15...+25 °C
气压	860...1060 hPa 绝对值
湿度	45...75 %

## 技术数据

辅助电源	24 VDC
测试/认证	
认证	cULus
UL注册号	E345414
MTTF	2283 年 符合SN 29500 (Ed.99) 20 °C 认证

## 附件

CF-M-3-G1/8-A4	9910405	CF-M-3-N1/8-A4	9910406
用于直接安装温度传感器的压紧接头；传感器直径3 mm；过程连接件 G1/8"外螺纹		用于直接安装温度传感器的压紧接头；传感器直径6 mm；过程连接件 1/8" NPT外螺纹	
			
CF-M-3-G1/4-A4	9910407	CF-M-3-N1/4-A4	9910408
用于直接安装温度传感器的压紧接头；传感器直径3 mm；过程连接件 G1/4"外螺纹		用于直接安装温度传感器的压紧接头；传感器直径3 mm；过程连接件 1/4" NPT外螺纹	
			

## 附件

尺寸图	型号	货号	
	WKC4.4T-2/TEL	6625025	连接线缆，孔头 M12、弯角；4 针，线缆长度：2 m；护套材质:PVC, 黑色；cULus 认证；其他线路长度应可订货，详情参看 <a href="http://www.turck.com">www.turck.com</a>
	RKC4.4T-2/TEL	6625013	线缆连接，孔头 M12、直角；4 针，线缆长度：2 m；护套材质:PVC, 黑色；cULus 认证；其他线路长度应可订货，详情参看 <a href="http://www.turck.com">www.turck.com</a>

尺寸图	型号	货号	
	RKC4.4T-2/TXL	6625503	线缆连接，孔头 M12、直角；4 针， 线缆长度：2 m；护套材质:PVC, 黑色； cULus 认证；其他线路长度应可订货，详 情参看 <a href="http://www.turck.com">www.turck.com</a>
	WKC4.4T-2/TXL	6625515	连接线缆，孔头 M12、弯角；4 针， 线缆长度：2 m；护套材质:PVC, 黑色； cULus 认证；其他线路长度应可订货，详 情参看 <a href="http://www.turck.com">www.turck.com</a>