

TP-206A-CF-H1141-L050

温度检测 – 探头

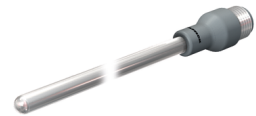
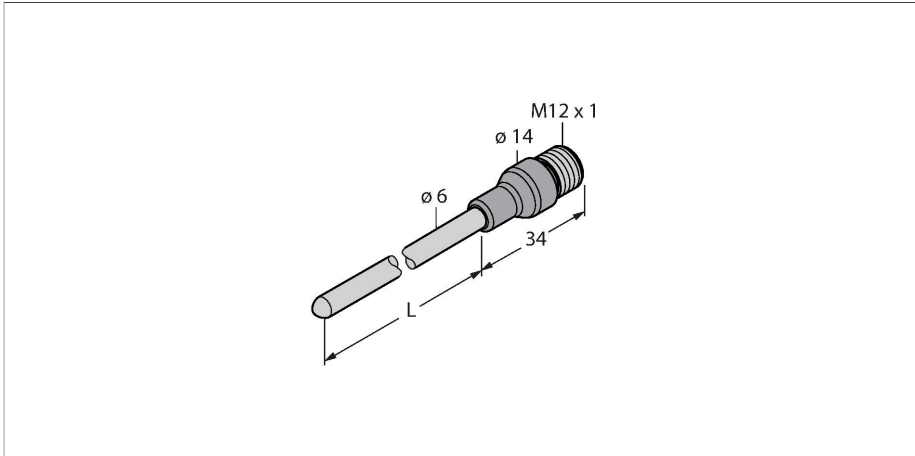

技术数据

型号	TP-206A-CF-H1141-L050
货号	9910646
温度范围	
测量范围	-50...120 °C
测量范围	-58...248 °F
精度	±0.15 K + 0.002 • t (-30...300 °C)
自加热	0 °C下为0.4 K/mW
测量元件	Pt-100探头, DIN EN 60751, A类, 连接方式: 4线连接
响应时间	在水流速0.2 m/s 响应时间t0.5 = 6 s/ t0.9 = 15 s
浸入深度(L)	50 mm
Outer diameter	6 mm
防护类型和等级	IP67
环境条件	
工作温度	-40...+120 °C
储藏温度	-40...+85 °C
机械数据	
外壳材料	不锈钢型, 1.4404 (AISI 316L)
探头材质	不锈钢, 1.4404 (AISI 316L)
过程连接	用于压力接头、热电偶套管或直接安装
耐压等级	100 bar
电气连接	接插件, M12 × 1
参考条件依据 IEC 61298-1	
温度	15...+25 °C
气压	860...1060 hPa 绝对值
湿度	45...75 %

特点

- Pt500探头 (符合DIN EN 60751标准)
- 抗振且耐冲击
- 可连接到 TS、TTM、IM34、BL20、BL67
- 连接器最大温度: 120°C
- 连接方式: 4线连接

接线图

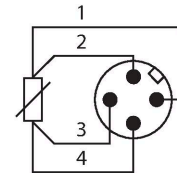

功能原理

热电阻温度传感器用于检测和监测温度，以优化并控制过程。典型应用为机械设备和工厂建设以及流程工业。温度探头的核心元件是随温度变化的电阻。

技术数据

辅助电源	24 VDC
测试/认证	
认证	cULus
UL注册号	E345414
MTTF	2283 年 符合SN 29500 (Ed.99) 20 °C 认证

附件

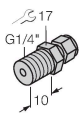
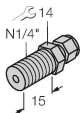
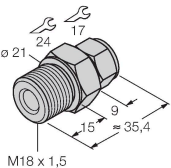
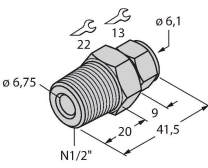
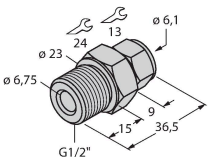
CF-M-6-G1/4-A4	9910483	用于直接安装温度传感器的压紧接头；传感器直径6 mm；过程连接件G1/4"外螺纹	CF-M-6-N1/4-A4	9910484	用于直接安装温度传感器的压紧接头；传感器直径6 mm；过程连接件1/4" NPT外螺纹
					
CF-M-6-M18-A4	9910525	用于直接安装温度传感器的压紧接头；传感器直径6 mm；过程连接件M18 x 1外螺纹	CF-M-6-N1/2-A4	9910529	用于直接安装温度传感器的压紧接头；传感器直径6 mm；过程连接件1/2" NPT外螺纹
					
CF-M-6-G1/2-A4	9910530	用于直接安装温度传感器的压紧接头；传感器直径6 mm；过程连接件G1/2"外螺纹			
					

附件

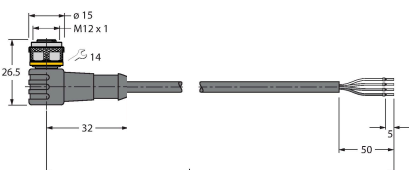
尺寸图	型号	货号	
	WKC4.4T-2/TEL	6625025	连接线缆，孔头 M12、弯角；4 针，线缆长度：2 m；护套材质:PVC, 黑色；cULus 认证；其他线路长度应可订货，详情参看 www.turck.com

尺寸图

型号

货号

RKC4.4T-2/TEL

6625013

线缆连接, 孔头 M12、直角; 4 针,
线缆长度: 2 m; 护套材质:PVC, 黑色;
cULus 认证; 其他线路长度应可订货, 详
情参看 www.turck.com

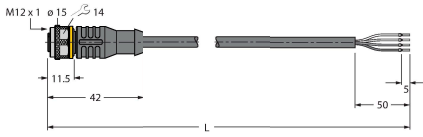

RKC4.4T-2/TXL

6625503

线缆连接, 孔头 M12、直角; 4 针,
线缆长度: 2 m; 护套材质:PVC, 黑色;
cULus 认证; 其他线路长度应可订货, 详
情参看 www.turck.com

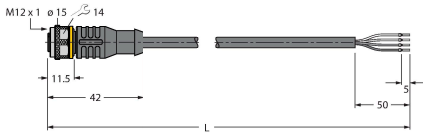

WKC4.4T-2/TXL

6625515

连接线缆, 孔头 M12、弯角; 4 针,
线缆长度: 2 m; 护套材质:PVC, 黑色;
cULus 认证; 其他线路长度应可订货, 详
情参看 www.turck.com

