

LI600P0-Q25LM0-LIU5X3-H1151

Indukční lineární senzor

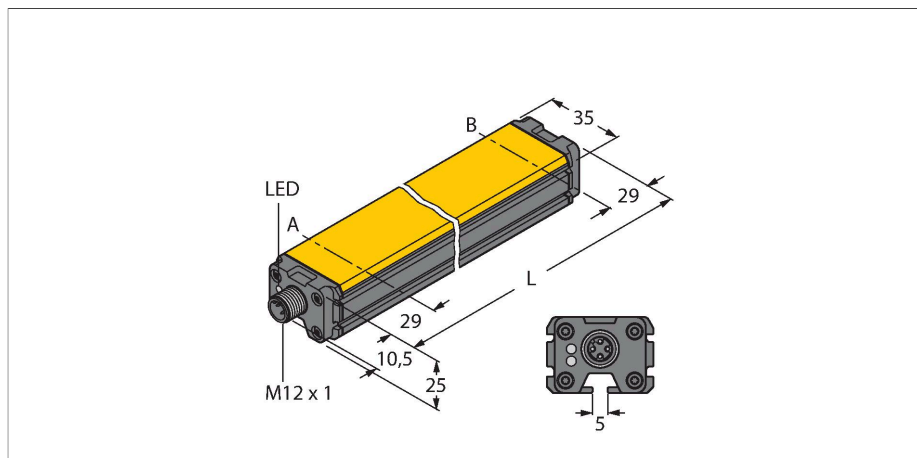

Vlastnosti

- kvádr, hliník / plast
- různé způsoby montáže
- zobrazení měřicího rozsahu pomocí LED
- necitlivost vůči rušivým elektromagnetickým polím
- extrémně krátká mrtvá zóna
- rozlišení 12 bitů
- 4drát, 15...30 VDC
- Analogový výstup
- nastavitelný měřicí rozsah
- 0...10 V a 4...20 mA
- konektor M12, 5pinový

Technické údaje

Typ	LI600P0-Q25LM0-LIU5X3-H1151
Ident.č.	1590006
Měřicí princip	indukční
Měřicí rozsah	600 mm
Rozlišení	0 147 mm/12 bit
Jmenovitá vzdálenost	1.5 mm
Mrtvá zóna a	29 mm
Mrtvá zóna b	29 mm
Opakovatelnost	≤ 0.026 % z rozsahu
Chyba linearity	≤ 0.065 %z rozsahu
Teplotní drift	≤ ± 0.003 % / K
Hystereze	entfällt prinzipbedingt
Okolní teplota	-25... +70 °C
Napájecí napětí	15...30 VDC
Zvlnění	≤ 10 % U _{ss}
Zkušební izolační napětí	≤ 0.5 kV
Ochrana proti zkratu	ano
Ochrana proti přerušení vodiče / přepólování	ano / ano (zdroj napětí)
Výstupní funkce	5pinový, Analogový výstup
napětový výstup	0...10 V
proudový výstup	4...20 mA
Zatěžovací odpor napětového výstupu	≥ 4.7 kΩ
Zatěžovací odpor proudového výstupu	≤ 0.4 kΩ
Rychlost snímání	500 Hz
Spotřeba proudu	< 50 mA
Pouzdro	profil,Q25L
Rozměry	658 x 35 x 25 mm

Schéma zapojení

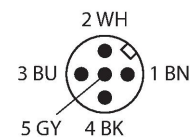
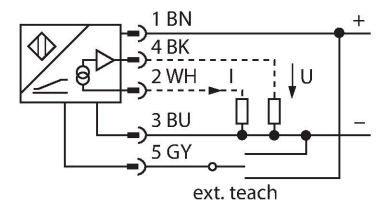

Funkční princip

Měřicí princip lineárních senzorů je založen na vazbě oscilátoru mezi snímacím elementem a senzorem, který vytváří proporcionální analogový výstupní signál úměrný poloze snímacího elementu. Robustní senzory jsou díky bezdotykovému principu snímání bezúdržbové a nedochází u nich k opotřebení. Opakovatelnost, rozlišení a linearita dosahují v širokém teplotním rozsahu vynikajících hodnot. Pokroková technologie zajišťuje necitlivost vůči stejnosměrným i střídavým magnetickým polím.

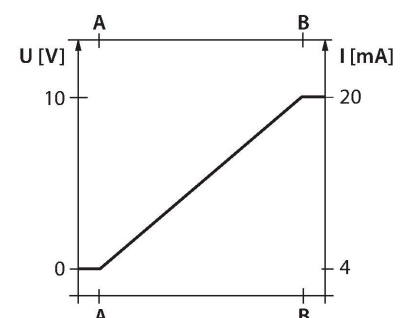

Technické údaje

Materiál pouzdra	hliník / plast, PA6-GF30, eloxováno
Materiál aktivní plochy	plast, PA6-GF30
Elektrické připojení	konektor, M12 x 1
Odolnost vůči vibracím	55 Hz (1 mm)
Odolnost proti rázům	30 g (11 ms)
Stupeň krytí	IP67
MTTF	138 let dle SN 29500 (Ed. 99) 40°C
Indikace napájení	LED, zelená
Indikace měřicího rozsahu	multifunkční LED, zelená, žlutá, žlutá bliká

Montážní pokyny

Montážní pokyny / popis

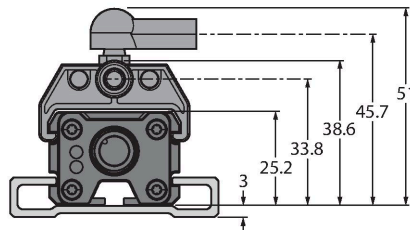
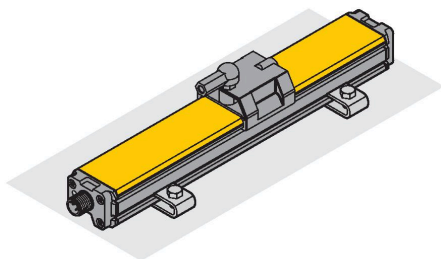

Rozsáhlá nabídka montážního příslušenství zjednodušuje nasazení. Díky měřicímu principu, který je založen na vazbě oscilátoru, nejsou lineární senzory rušeny zmagnetovanými železnými předměty ani jinými rušivými poli.

signalizace pomocí LED

zelená:

senzor je napájen

signalizace měřicího rozsahu pomocí LED:

zelená:

snímací element se nachází v měřicím rozsahu

žlutá:

Snímací element se nachází v měřicím rozsahu se sníženou kvalitou signálu (např. velká vzdálenost).

žlutá bliká:

Snímací element se nenachází ve snímacím rozsahu.

nesvítí:

Snímací element je mimo nastavený měřicí rozsah (pouze u nastavitelných verzí).

Postup nastavení

Stisknutím tlačítka na teach adaptéru je možné nastavit začátek a konec měřicího rozsahu. Dále je možné invertovat výstupní charakteristiku.
 propojení pinů 5 a 1 na 10 sec obnoví tovární nastavení
 propojení pinů 5 a 3 na 10 sec obnoví inverzní tovární nastavení
 propojení pinů 5 a 3 na 2 sec nastaví začátek měřicího rozsahu
 propojení pinů 5 a 1 na 2 sec nastaví konec měřicího rozsahu

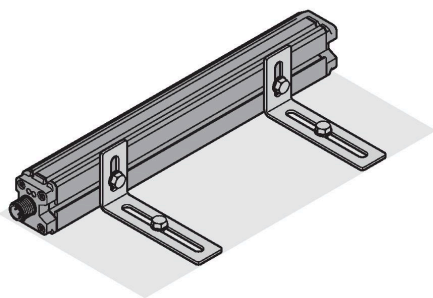

Příslušenství

P1-LI-Q25L

6901041

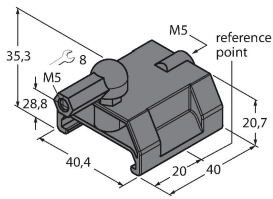

Vedený snímací element pro lineární senzory LI-Q25L, je vedený drážkou na senzoru

P2-LI-Q25L

6901042

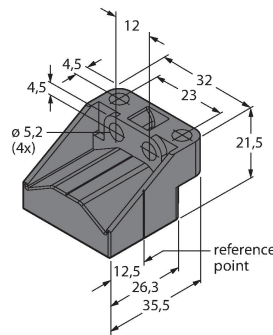

Volný snímací element pro lineární senzory LI-Q25L; jmenovitá vzdálenost od senzoru 1,5 mm; dosah vůči lineárnímu senzoru do vzdálenosti 5 mm nebo přesahu 4 mm.

P3-LI-Q25L

6901044

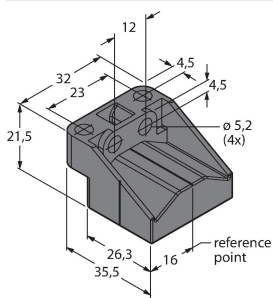

Volný snímací element pro lineární senzory LI-Q25L; otočený o 90°; jmenovitá vzdálenost od senzoru 1,5 mm; dosah vůči lineárnímu senzoru do vzdálenosti 5 mm nebo přesahu 4 mm.

P6-LI-Q25L

6901069

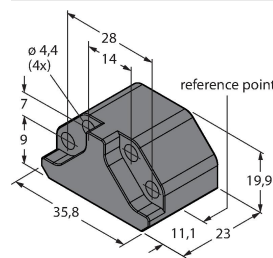

Volný snímací element pro lineární senzory LI-Q25L; jmenovitá vzdálenost od senzoru 1,5 mm; dosah vůči lineárnímu senzoru do vzdálenosti 5 mm nebo přesahu 4 mm.

P7-LI-Q25L

6901087

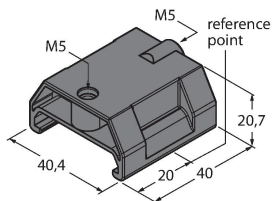

Vedený snímací element pro lineární senzory LI-Q25L, bez kloubu

M1-Q25L

6901045

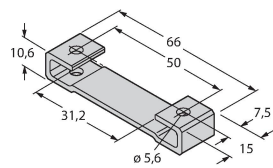

Montážní držák pro lineární senzory řady LI-Q25L, materiál: hliník, balení 2 ks

M2-Q25L

6901046

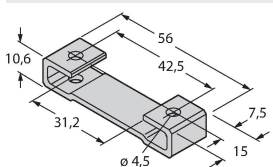

Montážní držák pro lineární senzory řady LI-Q25L, materiál: hliník, balení 2 ks

M4-Q25L

6901048

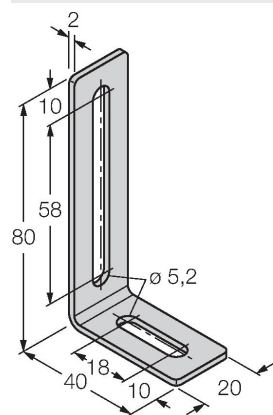

Montážní držák a posuvný blok pro lineární senzory LI-Q25L, materiál nerez ocel, balení po 2 ks

MN-M4-Q25

6901025

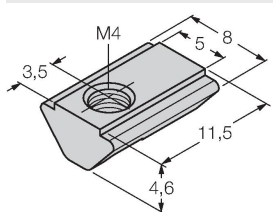

Posuvný blok se závitem M4 pro zadní profil LI-Q25L; materiál: galvanizovaná ocel; balení 10 ks.

AB-M5

6901057

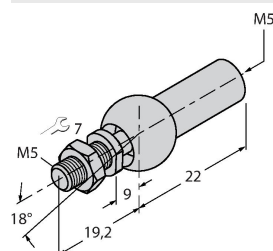

Axiální kloub pro snímače polohy s vedením

ABVA-M5

6901058

Axiální kloub pro snímače polohy s vedením; materiál: nerez ocel

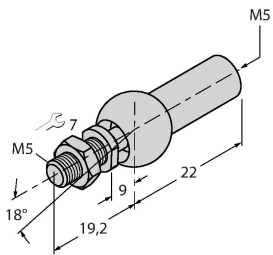

RBVA-M5

6901059

Kulový kloub pro snímače polohy s vedením; materiál: nerez ocel

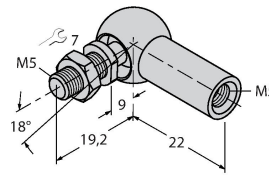

Příslušenství

Rozměrový náčrtek

Typ

Ident.č.

TX1-Q20L60

6967114

Teach adaptér pro indukční rotační, lineární, úhlové, ultrazvukové a kapacitní senzory

