

Příslušenství Snímač polohy pro rotační snímače RI-QR24 P1-RI-QR24

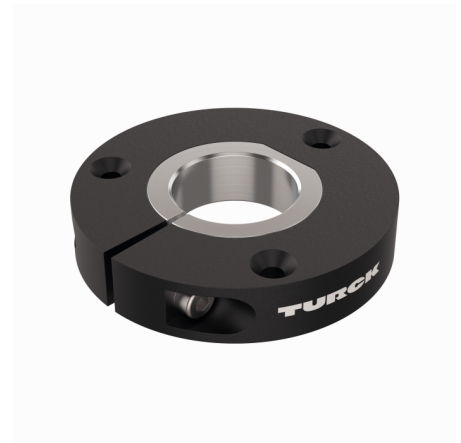
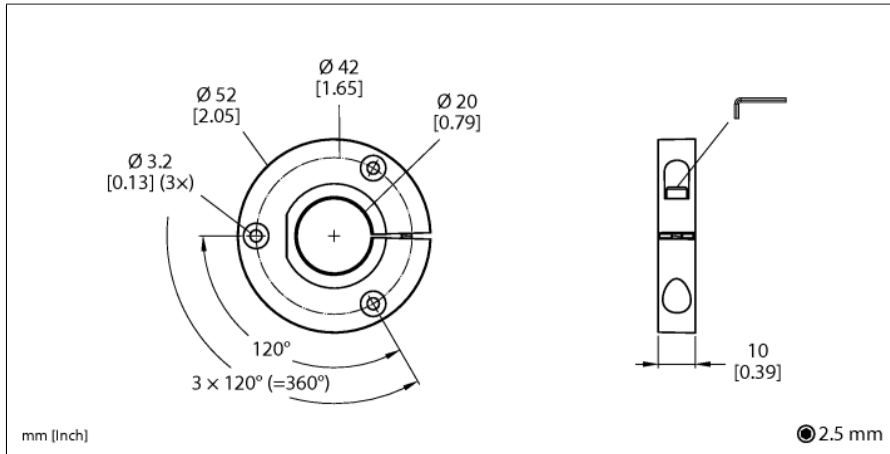

- snímací element pro připojení na hřídel o průměru 20mm

Typ	P1-RI-QR24
ID č.	1590921
Materiál pouzdra	kov/plast

Příslušenství

Typové označení	Identifikační číslo		Rozměrový náčrtek
P2-RI-QR24	1590922	snímací element pro připojení na hřídel o průměru 14 mm	
P3-RI-QR24	1590923	snímací element pro připojení na hřídel o průměru 12 mm	
P4-RI-QR24	1590924	snímací element pro připojení na hřídel o průměru 10 mm	
P5-RI-QR24	1590925	snímací element pro připojení na hřídel o průměru 6 mm	
P6-RI-QR24	1590926	Snímací element pro hřídel Ø 3/8"	

Příslušenství

Typové označení	Identifikační číslo		Rozměrový náčrtek
P7-RI-QR24	1590927	Snímací element pro hřídel Ø 1/4"	
P9-RI-QR24	1593012	Snímací element pro hřídel Ø 1/2"	
P10-RI-QR24	1593013	Snímací element pro hřídel Ø 5/8"	
P11-RI-QR24	1593014	Snímací element pro hřídel Ø 3/4"	

Function accessories

Typové označení	Identifikační číslo		Rozměrový náčrtek
P8-RI-QR24	1590916	Snímač polohy pro hřídel Ø 12mm	

Function accessories

Typové označení	Identifikační číslo		Rozměrový náčrtek
M1-QR24	1590920	Hliníkový ochranný kroužek pro indukční rotační senzory RI-QR24	
PE1-QR24	1590937	Snímací element bez redukce	
RA1-QR24	1590928	Redukce pro hřídel Ø 20 mm	
RA2-QR24	1590929	Redukce pro hřídel Ø 14 mm	
RA3-QR24	1590930	Redukce pro hřídel Ø 12 mm	

Function accessories

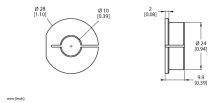
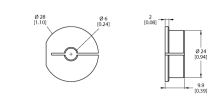
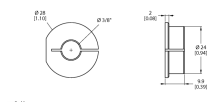
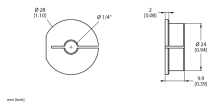
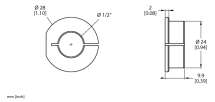
Typové označení	Identifikační číslo		Rozměrový náčrtek
RA4-QR24	1590931	Redukce pro hřídel Ø 10 mm	
RA5-QR24	1590932	Redukce pro hřídel Ø 6 mm	
RA6-QR24	1590933	Redukce pro hřídel Ø 3/8"	
RA7-QR24	1590934	Redukce pro hřídel Ø 1/4"	
RA9-QR24	1590960	Redukce pro hřídel Ø 1/2"	

Function accessories

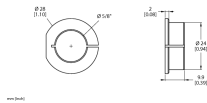
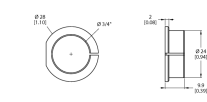
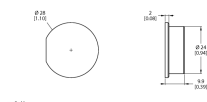
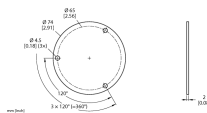
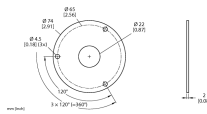
Typové označení	Identifikační číslo		Rozměrový náčrtek
RA10-QR24	1590961	Redukce pro hřídel Ø 5/8"	
RA11-QR24	1590962	Redukce pro hřídel Ø 3/4"	
RA8-QR24	1590959	zátka pro způsob montáže C	
SP1-QR24	1590938	stínící deska Ø 74 mm, hliník	
SP2-QR24	1590939	stínící deska Ø 74 mm, hliník, s otvorem pro průchod hřídele	

Function accessories

Typové označení	Identifikační číslo		Rozměrový náčrtek
SP3-QR24	1590958	stínící deska Ø 52 mm, hliník	
MT-QR24	1590935	Montážní pomůcka pro optimální nastavení snímacího elementu.	