

# BI15U-M30-AP6X-H1141

## Indukční senzor – se zvýšenou spínací vzdáleností

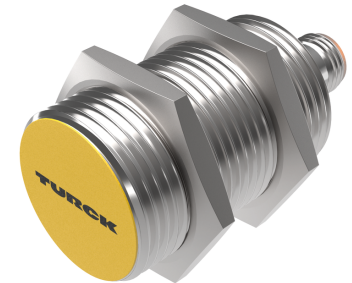
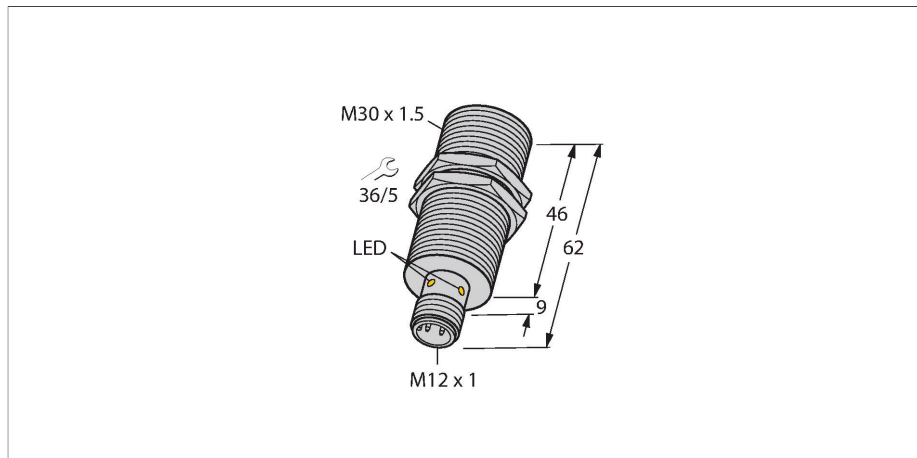

### Technické údaje

Typ	BI15U-M30-AP6X-H1141
ID č.	1636732
<b>Všeobecné údaje</b>	
Jmenovitá spínací vzdálenost	15 mm
Provedení	vestavné
Zajištěná spínací vzdálenost	$\leq (0,81 \times S_n)$ mm
Opakovatelnost	$\leq 2\%$ z rozsahu
Teplotní drift	$\leq \pm 10\%$
	$\leq \pm 15\%$ , $\leq -25\text{ °C}$ v $\geq +70\text{ °C}$
Hystereze	3...15 %
<b>Elektrické údaje</b>	
Napájecí napětí	10...30 VDC
Zvlnění	$\leq 10\%$ $U_{ss}$
DC jmenovitý provozní proud	$\leq 200$ mA
Proud naprázdno	25 mA
Zbytkový proud	$\leq 0.1$ mA
Zkušební izolační napětí	$\leq 0.5$ kV
Ochrana proti zkratu	ano / taktovaná
Pokles napětí při $I_o$	$\leq 1.8$ V
Ochrana proti přerušení vodiče / přepólování	ano / kompletní
Výstupní funkce	třídrát, spínací, PNP
Odolnost vůči stejnosměrnému poli	300 mT
Odolnost vůči střídavému poli	300 mT <sub>ss</sub>
Třída ochrany	□
Frekvence spínání	1 kHz

### Vlastnosti

- závitové pouzdro M30x1,5
- chromovaná mosaz
- faktor 1 pro všechny kovy
- stupeň krytí IP68
- odolnost vůči magnetickému poli
- vysoká spínací vzdálenost
- vestavná montáž možná
- 3drát DC, 10...30 VDC
- spínací PNP výstup
- konektor M12x1

### Schéma zapojení

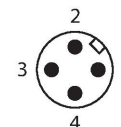
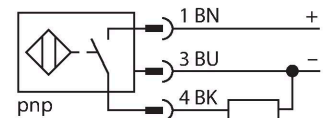

### Funkční princip

Indukční senzory jsou určeny pro bezkontaktní detekci kovových předmětů bez opotřebení. Senzory uprox+ mají významné výhody díky jejich patentovanému vícecívkovému systému. Například konstantní vysokou spínací vzdálenost, maximální flexibilitu, vysokou bezpečnost provozu.

## Technické údaje

Mechanické údaje	
Pouzdro	závitové pouzdro, M30 x 1.5
Rozměry	62 mm
Materiál pouzdra	kov, CuZn, chromovaný
Materiál aktivní plochy	plast, LCP
Utahovací moment upevňovací matice	75 Nm
Elektrické připojení	konektor, M12 x 1
Podmínky okolí	
Okolní teplota	-30... +85 °C
Odolnost vůči vibracím	55 Hz (1 mm)
Odolnost proti rázům	30 g (11 ms)
Stupeň krytí	IP68
MTTF	874 let dle SN 29500 (Ed. 99) 40°C
Indikace stavu výstupu	LED, žlutá

## Montážní pokyny

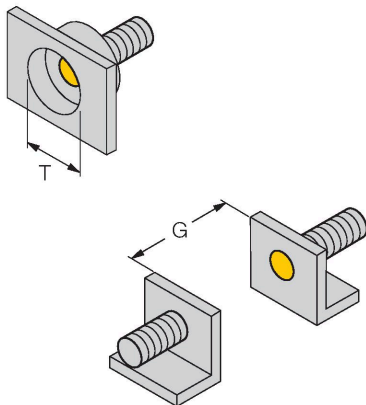
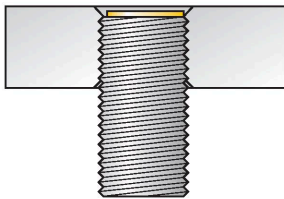
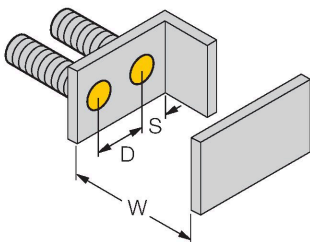
Montážní pokyny / popis													
													
	<table border="1"> <tbody> <tr> <td>Vzdálenost D</td> <td>60 mm</td> </tr> <tr> <td>Vzdálenost W</td> <td>3 x Sn</td> </tr> <tr> <td>Vzdálenost T</td> <td>3 x B</td> </tr> <tr> <td>Vzdálenost S</td> <td>1,5 x B</td> </tr> <tr> <td>Vzdálenost G</td> <td>6x Sn</td> </tr> <tr> <td>Průměr aktivní plochy B</td> <td>Ø 30 mm</td> </tr> </tbody> </table>	Vzdálenost D	60 mm	Vzdálenost W	3 x Sn	Vzdálenost T	3 x B	Vzdálenost S	1,5 x B	Vzdálenost G	6x Sn	Průměr aktivní plochy B	Ø 30 mm
Vzdálenost D	60 mm												
Vzdálenost W	3 x Sn												
Vzdálenost T	3 x B												
Vzdálenost S	1,5 x B												
Vzdálenost G	6x Sn												
Průměr aktivní plochy B	Ø 30 mm												
<p>Všechny vestavné senzory aprox®+ je také možné při montáži zapustit. Při zapuštěné vestavbě o půl závitu je zajištěno bezpečné spínání.</p>													

**Příslušenství**

**PN-M30** **6905308**

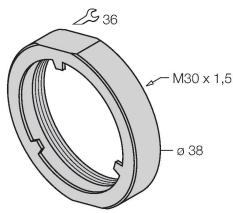

Ochranná matice pro závitová pouzdra M30 x 1; materiál: nerez A2 1.4305 (AISI 303)

**BST-30B** **6947216**

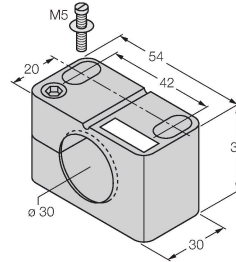

Montážní úchytka s pevným dorazem pro závitová pouzdra; materiál: PA6

**QM-30** **6945103**

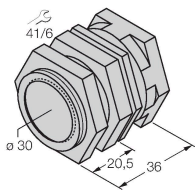

Montážní úchytka s pevným dorazem; materiál: chromovaná mosaz vnější závit M36 x 1.5 Upozornění: Spínací vzdálenost senzorů se může lišit při použití úchytek pro rychlou montáž.

**MW-30** **6945005**

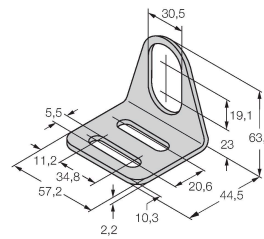

Montážní úchytka pro závitová pouzdra; materiál: nerez A2 1.4301 (AISI 304)

**BSS-30** **6901319**

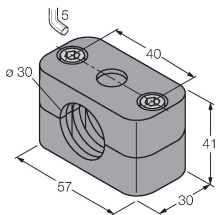

Montážní úchytka pro válcová a závitová pouzdra; materiál: polypropylén

**Příslušenství**

**Rozměrový náčrtek** **Typ** **ID č.**

RKC4T-2/TEL

6625010

Připojovací kabel, zásuvka M12 přímá 3pinová, délka: 2 m, materiál kabelu: PVC, černá, cULus certifikát

