

BCT5-S18-UN6X2-H1151

Kapacitní senzor

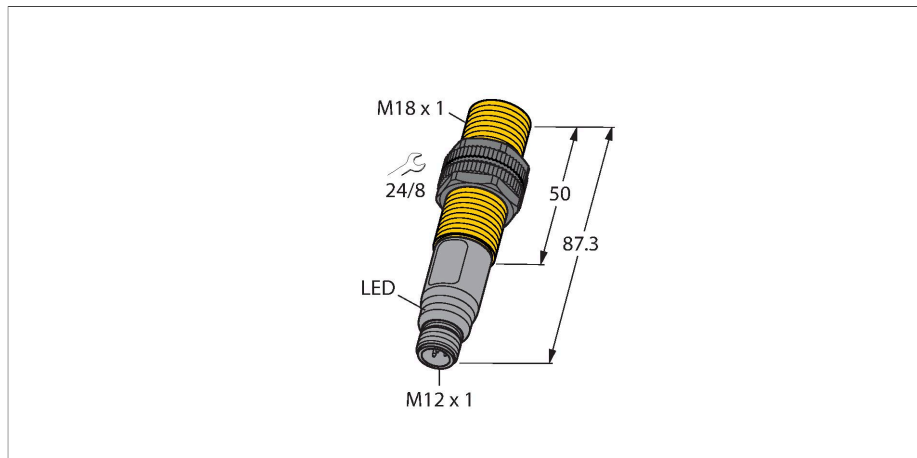

Vlastnosti

- závitové pouzdro M18 x 1
- plast PA12-GF30
- nastavení a konfigurace pomocí pinu 5 a IO-Link

Schéma zapojení

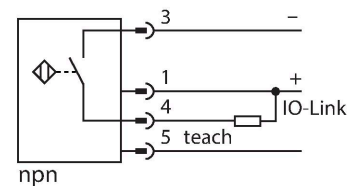

Technické údaje

Typ	BCT5-S18-UN6X2-H1151
ID č.	2101400
Poznámka p produktu	Pro vzdálené nastavení pomocí pinu 5 použijte 5žilový kabel (např. RKC4.5T... nebo WKC4.5T...)
Spínací vzdálenost (vestavná)	5 mm
Spínací vzdálenost (nevestavná)	7.5 mm
Zajištěná spínací vzdálenost	$\leq (0.72 \times S_n)$
Hystereze	1...20 %
Teplotní drift	typicky 20 %
Opakovatelnost	$\leq 2 \%$ z rozsahu
Okolní teplota	-25... +70 °C
Elektrické údaje	
Napájecí napětí	18...30 VDC
	IO-Link režim
Zvlnění	$\leq 10 \%$ U_{ss}
DC jmenovitý provozní proud	≤ 200 mA
Proud naprázdno	≤ 15 mA
Zbytkový proud	≤ 0.1 mA
Frekvence spínání	0.01 kHz
Oscilační frekvence	dle EN 60947-5-2, 8.2.6.2 Tabulka 9: 0,1...2,0 MHz
Zkušební izolační napětí	≤ 0.5 kV
Komunikační protokol	IO-Link
Výstupní funkce	třídrát, spínací/rozpínací, NPN
Ochrana proti zkratu	ano / taktovaná
Pokles napětí při I_o	≤ 2.4 V

Funkční princip

Kapacitní senzory snímají bezdotykově a bez opotřebení jak kovové (elektricky vodivé), tak nekovové (elektricky nevodivé) objekty.

Technické údaje

Ochrana proti přerušení vodiče /
přepólování ano / kompletní

Testy / certifikáty	
Certifikáty	UL
Číslo certifikátu UL	E210608
IO-Link	
IO-Link specifikace	V 1.1
Parametrizace	FDT / DTM
Princip přenosu	odpovídá 3drátu (PHY2)
Přenosová rychlost	COM 2 / 38,4 kBit/s
Procesní data	16 bit
Měřená hodnota	12 bit
Typ datového rámce	2.2
Obsaženo v SIDI GSDML	ano
Mechanické údaje	
Pouzdro	závitové pouzdro, M18 x 1
Rozměry	87.3 mm
Materiál pouzdra	plast, PA12-GF30, PEI
Materiál aktivní plochy	PA12-GF30, žlutá
Přípustný tlak na čelní kryt	≤ 6 bar
Utahovací moment upevňovací matice	2 Nm
Elektrické připojení	konektor, M12 x 1
Odolnost vůči vibracím	55 Hz (1 mm)
Odolnost proti rázům	30 g (11 ms)
Stupeň krytí	IP67 IP69K
MTTF	1080 let dle SN 29500 (Ed. 99) 40°C
Indikace napájení	zelená
Indikace stavu výstupu	LED, žlutá

Montážní pokyny

Vlastnosti produktu

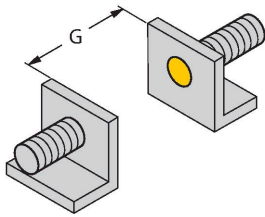

Vzdálenost D 36 mm

Vzdálenost W 15 mm

Vzdálenost S 27 mm

Vzdálenost G 30 mm

Průměr aktivní plochy B \varnothing 18 mm

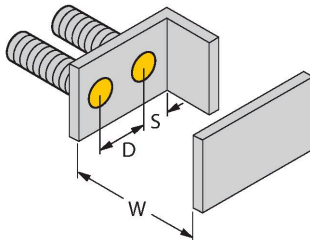

Uváděné minimální vzdálenosti jsou kontrolovány při jmenovité spínací vzdálenosti. Po změně citlivosti senzoru nejsou tyto údaje z katalogového listu platné.

Příslušenství

BS 18

69471

Montážní úchytka pro závitová pouzdra; materiál: PA66-GF

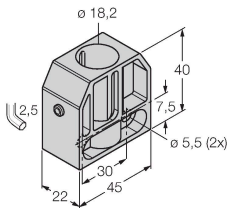

BSN 18

69472

Montážní úchytka pro závitová pouzdra; materiál: PA66-GF

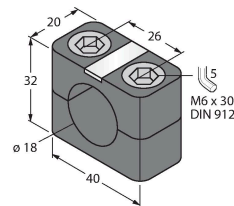

BST-18B

6947214

Montážní úchytka s pevným dorazem pro závitová pouzdra; materiál: PA6

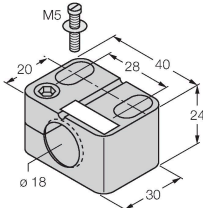

MAP-M18

6950012

Montážní adaptér; materiál: Polypropylén, výměna senzoru možná při plné nádobě (adaptér při výměně senzoru zůstává v nádobě)

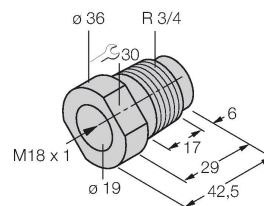

Příslušenství

Rozměrový náčrtek

Typ

RKC4.4T-2/TXL

ID č.

6625503

Připojovací kabel, zásuvka M12 přímá 4pinová, délka: 2 m, materiál kabelu: PUR, černá, cULus certifikát



Rozměrový náčrtek	Typ	ID č.	
	WKC4.4T-2/TXL	6625515	Připojovací kabel, zásuvka M12 úhlová 4pinová, délka: 2 m, materiál kabelu: PUR, černá, cULus certifikát
	WKC4.4T-2/TEL	6625025	Připojovací kabel, zásuvka M12 úhlová 4pinová, délka: 2 m, materiál kabelu: PVC, černá, cULus certifikát
	RKC4.4T-2/TEL	6625013	Připojovací kabel, zásuvka M12 přímá 4pinová, délka: 2 m, materiál kabelu: PVC, černá, cULus certifikát

Příslušenství

Rozměrový náčrtek	Typ	ID č.	
	TX1-Q20L60	6967114	Teach adaptér pro indukční rotační, lineární, úhlové, ultrazvukové a kapacitní senzory
	TBEN-S2-4IOL	6814024	Kompaktní multiprotokolový I/O modul, 4x IO-Link master 1.1 Class A, 4x univerzální digitální PNP kanál 0,5 A.

Rozměrový náčrtek	Typ	ID č.	
	USB-2-IOL-0002	6825482	IO-Link master s integrovaným USB rozhraním

