

# BC5-M18-AZ3X

## Kapacitní senzor

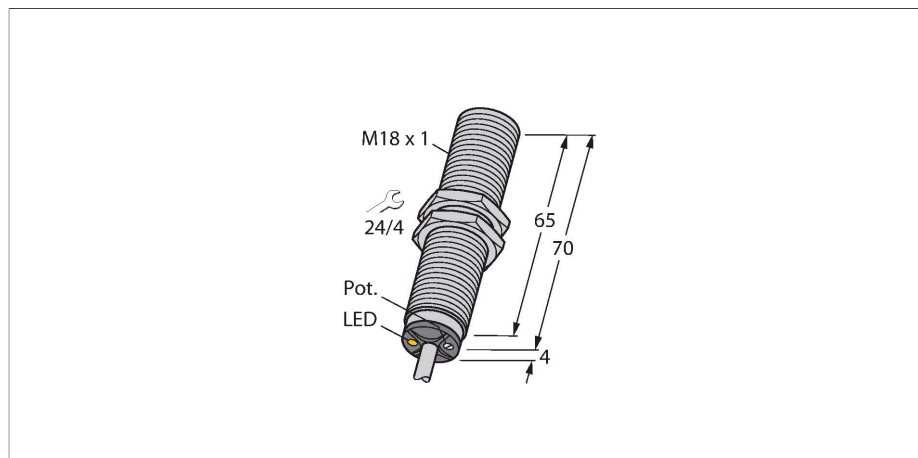

### Vlastnosti

- závitové pouzdro M18 x 1
- chromovaná mosaz
- jemné nastavení potenciometrem
- AC 2drát, 20...250 VAC
- spínací kontakt
- připojení kabelem

### Schéma zapojení

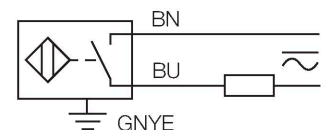

### Technické údaje

Typ	BC5-M18-AZ3X
ID č.	2305000
Spínací vzdálenost (vestavná)	5 mm
Spínací vzdálenost (nevestavná)	5 mm
Zajištěná spínací vzdálenost	$\leq (0.72 \times Sn)$
Hystereze	2...20 %
Teplotní drift	typicky 20 %
Opakovatelnost	$\leq 2$ % z rozsahu
Okolní teplota	-25... +70 °C
<b>Elektrické údaje</b>	
Napájecí napětí	20...250 VAC
Jmenovitý provozní proud AC	$\leq 500$ mA
frekvenční	$\geq 50... \leq 60$ Hz
nejmenší provozní proud	$\geq 5$ mA
Zbytkový proud	$\leq 1.7$ mA
Frekvence spínání	0.02 kHz
Oscilační frekvence	dle EN 60947-5-2, 8.2.6.2 Tabulka 9: 0,1...2,0 MHz
Zkušební izolační napětí	$\leq 1.5$ kV
Výstupní funkce	dvoudrát, spínací, dvoudrát
Pokles napětí při $I_e$	$\leq 7$ V
<b>Testy / certifikáty</b>	
Certifikáty	UL
Číslo certifikátu UL	E210608
<b>Mechanické údaje</b>	
Pouzdro	závitové pouzdro, M18 x 1
Rozměry	74 mm

### Funkční princip

Kapacitní senzory snímají bezdotykově a bez opotřebení jak kovové (elektricky vodivé), tak nekovové (elektricky nevodivé) objekty.

## Technické údaje

Materiál pouzdra	kov, CuZn, chromovaný
Materiál aktivní plochy	PBT-GF30-V0, žlutá
Přípustný tlak na čelní kryt	≤ 4 bar
Utahovací moment upevňovací matice	25 Nm
Elektrické připojení	kabel
Kabel	Ø 5.2 mm, LifYY, PVC, 2 m
Průřez vlákna	3 x 0.5 mm <sup>2</sup>
Odolnost vůči vibracím	55 Hz (1 mm)
Odolnost proti rázům	30 g (11 ms)
Stupeň krytí	IP67
MTTF	1080 let dle SN 29500 (Ed. 99) 40°C
Indikace napájení	zelená
Indikace stavu výstupu	LED, červená

## Montážní pokyny

### Vlastnosti produktu

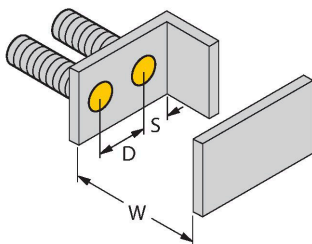
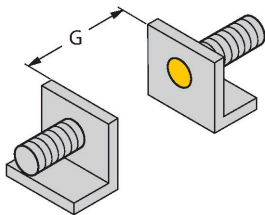

Vzdálenost D	36 mm
--------------	-------

Vzdálenost W	15 mm
--------------	-------

Vzdálenost S	27 mm
--------------	-------

Vzdálenost G	30 mm
--------------	-------

Průměr aktivní plochy B	Ø 18 mm
-------------------------	---------

Uváděné minimální vzdálenosti jsou kontrolovány při jmenovité spínací vzdálenosti. Po změně citlivosti senzoru pomocí potenciometru nejsou tyto údaje z katalogového listu platné.

## Příslušenství

BS 18

69471

Montážní úchytka pro závitová pouzdra; materiál: PA66-GF

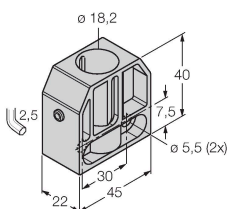

BSN 18

69472

Montážní úchytka pro závitová pouzdra; materiál: PA66-GF

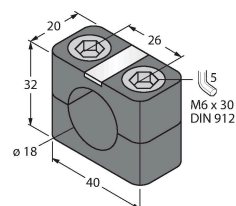

BST-18B

6947214

Montážní úchytka s pevným dorazem  
pro závitová pouzdra; materiál: PA6

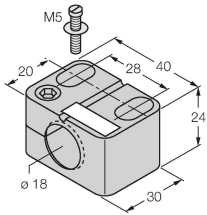

MAP-M18

6950012

Montážní adaptér; materiál:  
Polypropylén, výměna senzoru  
možná při plné nádobě (adaptér při  
výměně senzoru zůstává v nádobě)

