

# BC5-S18-AP4X

## Kapacitní senzor

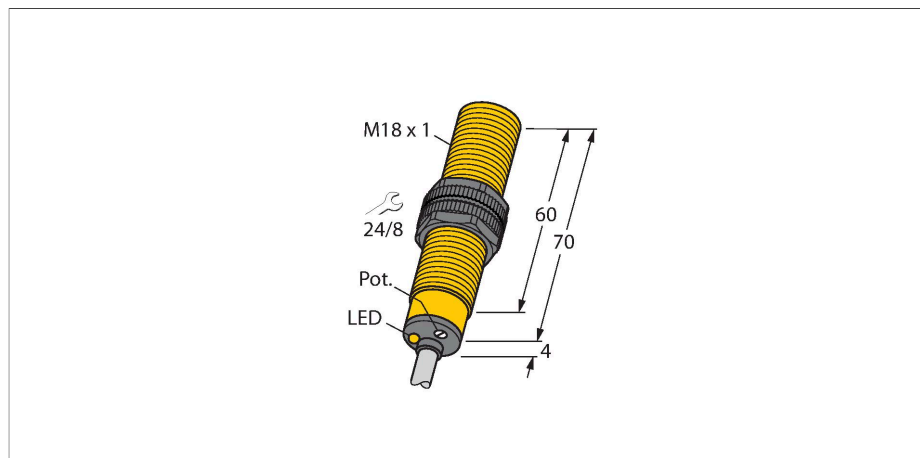

### Vlastnosti

- závitové pouzdro M18 x 1
- plast PA12-GF30
- jemné nastavení potenciometrem
- DC 3drát, 10...65 VDC
- spínací PNP výstup
- připojení kabelem

### Schéma zapojení

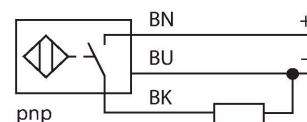

### Technické údaje

Typ	BC5-S18-AP4X
ID č.	25030
Spínací vzdálenost (vestavná)	5 mm
Spínací vzdálenost (nevestavná)	7.5 mm
Zajištěná spínací vzdálenost	$\leq (0.72 \times S_n)$
Hystereze	1...20 %
Teplotní drift	typicky 20 %
Opakovatelnost	$\leq 2 \%$ z rozsahu
Okolní teplota	-25... +70 °C
<b>Elektrické údaje</b>	
Napájecí napětí	65 VDC
Zvlnění	$\leq 10 \%$ $U_{ss}$
DC jmenovitý provozní proud	$\leq 200$ mA
Proud naprázdno	$\leq 15$ mA
Zbytkový proud	$\leq 0.1$ mA
Frekvence spínání	0.1 kHz
Oscilační frekvence	dle EN 60947-5-2, 8.2.6.2 Tabulka 9: 0,1...2,0 MHz
Zkušební izolační napětí	$\leq 0.5$ kV
Výstupní funkce	třídrát, spínací, PNP
Ochrana proti zkratu	ano / taktovaná
Pokles napětí při $I_o$	$\leq 1.8$ V
Ochrana proti přerušení vodiče / přepólování	ano / kompletní
<b>Testy / certifikáty</b>	
Certifikáty	UL
Číslo certifikátu UL	E210608

### Funkční princip

Kapacitní senzory snímají bezdotykově a bez opotřebení jak kovové (elektricky vodivé), tak nekovové (elektricky nevodivé) objekty.

## Technické údaje

Mechanické údaje	
Pouzdro	závitové pouzdro, M18 x 1
Rozměry	74 mm
Materiál pouzdra	plast, PA12-GF30, PEI
Materiál aktivní plochy	PA12-GF30, žlutá
Přípustný tlak na čelní kryt	≤ 6 bar
Utahovací moment upevňovací matice	2 Nm
Elektrické připojení	kabel
Kabel	Ø 5.2 mm, LifYY, PVC, 2 m
Průřez vlákna	3 x 0.34 mm <sup>2</sup>
Odolnost vůči vibracím	55 Hz (1 mm)
Odolnost proti rázům	30 g (11 ms)
Stupeň krytí	IP67
MTTF	1080 let dle SN 29500 (Ed. 99) 40°C
Indikace napájení	zelená
Indikace stavu výstupu	LED, žlutá

## Montážní pokyny

### Vlastnosti produktu

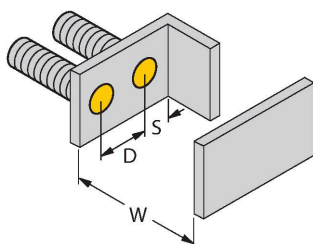
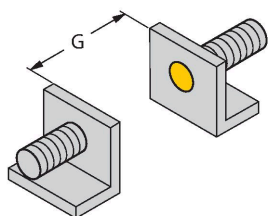

Vzdálenost D	36 mm
--------------	-------

Vzdálenost W	15 mm
--------------	-------

Vzdálenost S	27 mm
--------------	-------

Vzdálenost G	30 mm
--------------	-------

Průměr aktivní plochy B	Ø 18 mm
-------------------------	---------

Uváděné minimální vzdálenosti jsou kontrolovány při jmenovité spínací vzdálenosti. Po změně citlivosti senzoru pomocí potenciometru nejsou tyto údaje z katalogového listu platné.

## Příslušenství

BS 18

69471

Montážní úchytka pro závitová pouzdra; materiál: PA66-GF

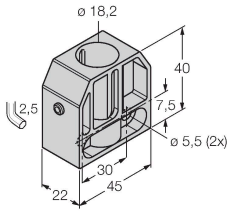

BSN 18

69472

Montážní úchytka pro závitová pouzdra; materiál: PA66-GF

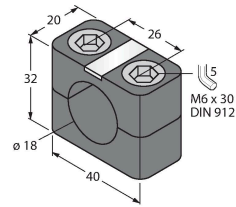

BST-18B

6947214

Montážní úchytka s pevným dorazem pro závitová pouzdra; materiál: PA6

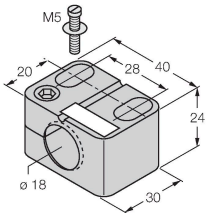

MAP-M18

6950012

Montážní adaptér; materiál: Polypropylén, výměna senzoru možná při plné nádobě (adaptér při výměně senzoru zůstává v nádobě)

