

BC5-S18-AN4X-H1141/S250

Kapacitní senzor

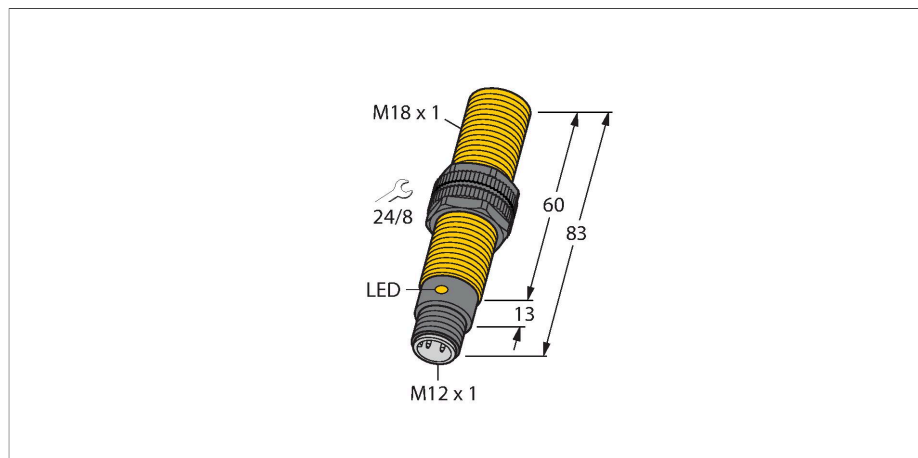

Vlastnosti

- závitové pouzdro M18 x 1
- plast PA12-GF30
- pevné nastavení
- DC 3drát, 10...65 VDC
- spínací NPN výstup
- konektor M12x1

Schéma zapojení

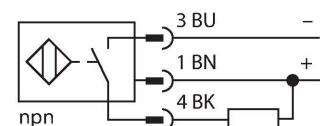

Technické údaje

| | |
|----------------------------------------------|-------------------------------------------------------|
| Typ | BC5-S18-AN4X-H1141/S250 |
| ID č. | 2503108 |
| Spínací vzdálenost (vestavná) | 5 mm |
| Spínací vzdálenost (nevestavná) | 5 mm |
| Zajištěná spínací vzdálenost | $\leq (0.72 \times S_n)$ |
| Hystereze | 1...20 % |
| Teplotní drift | typicky 20 % |
| Opakovatelnost | $\leq 2 \%$ z rozsahu |
| Okolní teplota | -25... +70 °C |
| Elektrické údaje | |
| Napájecí napětí | 65 VDC |
| Zvlnění | $\leq 10 \%$ U_{ss} |
| DC jmenovitý provozní proud | ≤ 200 mA |
| Proud naprázdno | ≤ 15 mA |
| Zbytkový proud | ≤ 0.1 mA |
| Frekvence spínání | 0.1 kHz |
| Oscilační frekvence | dle EN 60947-5-2, 8.2.6.2 Tabulka 9: 0,1...2,0 MHz |
| Zkušební izolační napětí | ≤ 0.5 kV |
| Výstupní funkce | třídrát, spínací, NPN |
| Ochrana proti zkratu | ano / taktovaná |
| Pokles napětí při I_o | ≤ 1.8 V |
| Ochrana proti přerušení vodiče / přepólování | ano / kompletní |
| Testy / certifikáty | |
| Certifikáty | UL |
| Číslo certifikátu UL | E210608 |

Funkční princip

Kapacitní senzory snímají bezdotykově a bez opotřebení jak kovové (elektricky vodivé), tak nekovové (elektricky nevodivé) objekty.

Vestavná montáž do kovu může způsobit změnu spínací vzdálenosti.

Technické údaje

| Mechanické údaje | |
|------------------------------------|-------------------------------------|
| Pouzdro | závitové pouzdro, M18 x 1 |
| Rozměry | 83 mm |
| Materiál pouzdra | plast, PA12-GF30, PEI |
| Materiál aktivní plochy | PA12-GF30, žlutá |
| Přípustný tlak na čelní kryt | ≤ 6 bar |
| Utahovací moment upevňovací matice | 2 Nm |
| Elektrické připojení | konektor, M12 x 1 |
| Odolnost vůči vibracím | 55 Hz (1 mm) |
| Odolnost proti rázům | 30 g (11 ms) |
| Stupeň krytí | IP67 |
| MTTF | 1080 let dle SN 29500 (Ed. 99) 40°C |
| Indikace napájení | zelená |
| Indikace stavu výstupu | LED, žlutá |

Montážní pokyny

Vlastnosti produktu

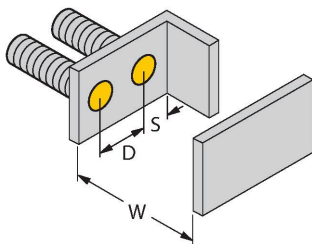
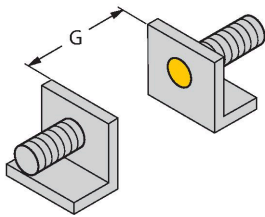

| | |
|-------------------------|---------|
| Vzdálenost D | 36 mm |
| Vzdálenost W | 15 mm |
| Vzdálenost S | 27 mm |
| Vzdálenost G | 30 mm |
| Průměr aktivní plochy B | Ø 18 mm |

Uváděné minimální vzdálenosti jsou kontrolovány při jmenovité spínací vzdálenosti. Po změně citlivosti senzoru pomocí potenciometru nejsou tyto údaje z katalogového listu platné.

Příslušenství

BS 18

69471

Montážní úchytka pro závitová pouzdra; materiál: PA66-GF

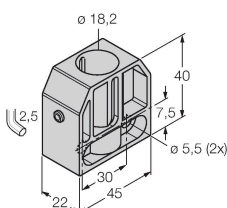

BSN 18

69472

Montážní úchytka pro závitová pouzdra; materiál: PA66-GF

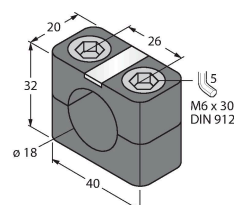

BST-18B

6947214

Montážní úchytka s pevným dorazem pro závitová pouzdra; materiál: PA6

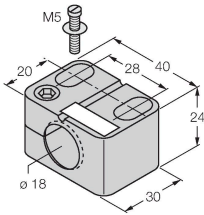

MAP-M18

6950012

Montážní adaptér; materiál: Polypropylén, výměna senzoru možná při plné nádobě (adaptér při výměně senzoru zůstává v nádobě)

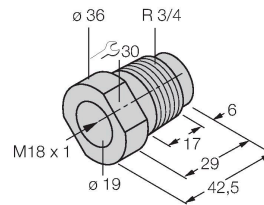

Příslušenství

| Rozměrový náčrtek | Typ | ID č. | |
|-------------------|-----------------------|---------|---------------------------------------------------------------------------------------------------------------------------------------------|
| | RKC4.4T-2/TXL | 6625503 | Připojovací kabel, zásuvka M12 přímá 4pinová, délka: 2 m, materiál kabelu: PUR, černá, cULus certifikát |
| | WKC4.4T-2/TXL | 6625515 | Připojovací kabel, zásuvka M12 úhlová 4pinová, délka: 2 m, materiál kabelu: PUR, černá, cULus certifikát |
| | WKC4.4T-2/TEL | 6625025 | Připojovací kabel, zásuvka M12 úhlová 4pinová, délka: 2 m, materiál kabelu: PVC, černá, cULus certifikát |
| | RKC4.4T-2/TEL | 6625013 | Připojovací kabel, zásuvka M12 přímá 4pinová, délka: 2 m, materiál kabelu: PVC, černá, cULus certifikát |
| | RKC4.4T-P7X2-10/TXL | 6626184 | Připojovací kabel, zásuvka M12 přímá 4pinová, LED, délka: 10 m, materiál kabelu: PUR, černá, cULus certifikát |
| | RKC4.4T-2-RSC4.4T/TEL | 6625208 | Propojovací kabel, zásuvka M12 přímá 4pinová - zástrčka M12 přímá 4pinová, délka kabelu: 2 m, materiál kabelu: PVC, černá, cULus certifikát |

| Rozměrový náčrtek | Typ | ID č. | |
|-------------------|-----------------------|---------|-----------------------------------------------------------------------------------------------------------------------------------------------|
| | RKC4.4T-2-RSC4.4T/TXL | 6625608 | Propojovací kabel, zásuvka M12 přímá 4pinová - zástrčka M12 přímá 4pinová, délka kabelu: 2 m, materiál kabelu: PUR, černá, cULus certifikát |
| | RKC4.4T-2-WSC4.4T/TXL | 6625624 | Propojovací kabel, zásuvka M12 přímá 4pinová - zástrčka M12 úhlová 4pinová, délka kabelu: 2 m, materiál kabelu: PUR, černá, cULus certifikát |
| | WKC4.4T-2-WSC4.4T/TXL | 6625656 | Propojovací kabel, zásuvka M12 úhlová 4pinová - zástrčka M12 úhlová 4pinová, délka kabelu: 2 m, materiál kabelu: PUR, černá, cULus certifikát |