

QT50ULBQ6

Ultrazvukový senzor – reflexní snímač s analogovým výstupem

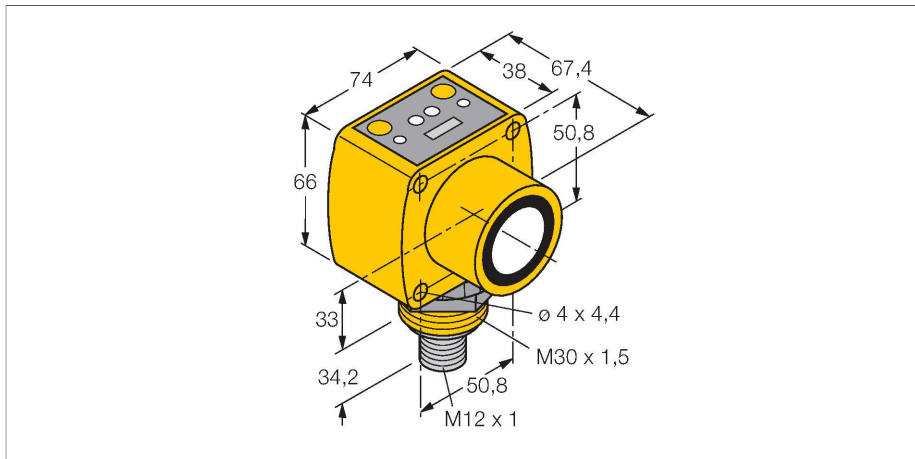

Technické údaje

Typ	QT50ULBQ6
ID č.	3002728
Ultrazvuková data	
Funkce	senzor přiblížení
Rozsah	200...8000 mm
Frekvence ultrazvuku	75 kHz
Opakovatelnost	≤ ± 1 mm
Teplotní drift	≤ 0.02 % z konc. hod. / K
Délka hrany jmenovitého ovládacího prvku	500 mm
Elektrické údaje	
Napájecí napětí	10...30 VDC
Zatěžovací odpor	≤ 500 Ω
Reakční čas typický	< 100 ms
Doba ustálení	≤ 1500 ms
Výstupní funkce	analogový výstup
Proudový výstup	4...20 mA
Napětový výstup	0...10 V
Ochrana proti zkratu	ano
Mechanické údaje	
Pouzdro	kvádrové pouzdro, QT50U
Směr vyzářování	přímá
Rozměry	67.4 x 74 x 100.2 mm
Materiál pouzdra	plast, PBT
Materiál akustického měniče	plast, epoxidová pryskyřice a PU pěna
Elektrické připojení	konektor, M12 x 1, PVC

Vlastnosti

- LED indikace intenzity signálu
- zástrčka M12, 4pinová
- teplotní kompenzaci lze zapnout DIP přepínačem
- proudový nebo napětový výstup jsou volitelné DIP přepínačem
- doba odezvy nastavitelná DIP přepínačem mezi 100 ms a 2300 ms
- mrtvá zóna: 20 cm
- rozsah: 800 cm

Schéma zapojení

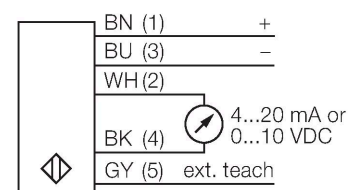

Funkční princip

Ultrazvukové senzory snímají pomocí zvukových vln bezkontaktně a bez opotřebení objekty různých tvarů. Přitom není důležité, zda je objekt průhledný nebo neprůhledný, kovový, plastový, pevný, kapalný nebo sypký. Také vlivy okolí - mlha, prach a déšť, funkci senzoru téměř neovlivňují.

Technické údaje

Okolní teplota	-20... +70 °C
Skladovací teplota	-40...+90 °C
Relativní vlhkost vzduchu	100 %
Stupeň krytí	IP67
Indikace napájení	LED, zelená
Indikace stavu výstupu	LED
Objekt detekován	LED, červená
Testy / certifikáty	
MTTF	131 let dle SN 29500 (Ed. 99) 40°C
Certifikáty	CE

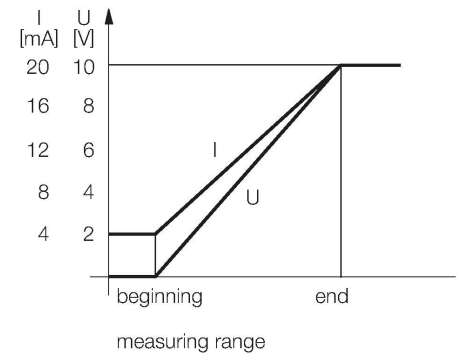

Příslušenství

SMB30A 3032723

Montážní úhelník, nerez, pro závitová pouzdra M30

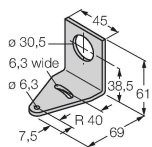

SMB30MM 3027162

Montážní úhelník úhlový, nerez, pro senzory se závitem M30, otvory pro nastavení směru

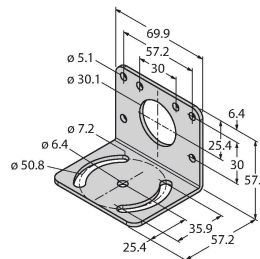

SMB30SC 3052521

Montážní úchytka, černý PBT, pro závitová pouzdra M30, otočná

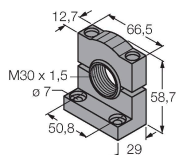

Příslušenství

Rozměrový náčrtek	Typ	ID č.	
	RKC4.5T-2/TEL	6625016	Připojovací kabel, zásuvka M12 přímá 5pinová, délka: 2 m, materiál kabelu: PVC, černá, cULus certifikát

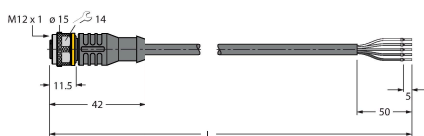

Rozměrový náčrtek	Typ	ID č.	
	WKC4.5T-2/TEL	6625028	Připojovací kabel, zásuvka M12 úhlová 5pinová, délka: 2 m, materiál kabelu: PVC, černá, cULus certifikát
	RKS4.5T-2/TEL	6626361	Připojovací kabel, zásuvka M12 přímá 5pinová, délka: 2 m, materiál kabelu: černé PVC, stíněný, schválení cULus
	WKS4.5T-2/TEL	6626364	Připojovací kabel, zásuvka M12 úhlová 5pinová, délka: 2 m, materiál kabelu: černé PVC, stíněný, schválení cULus