

QS186LE14

Optosenzor – laserový vysílač

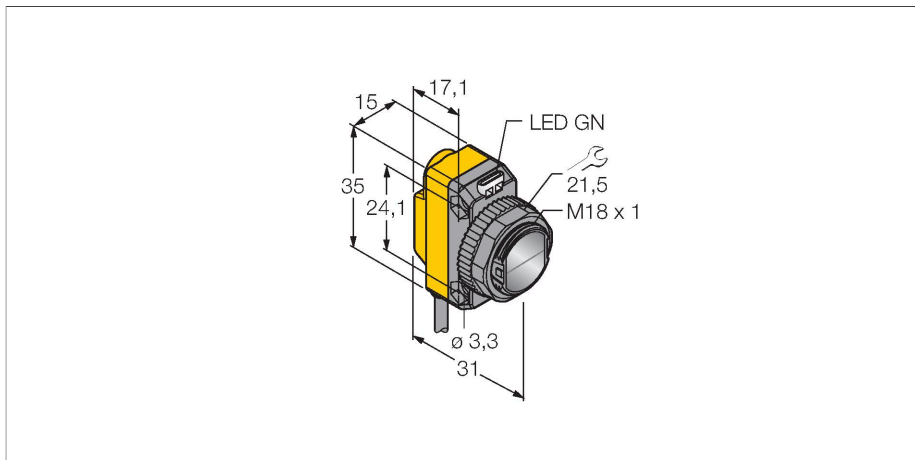

Technické údaje

Typ	QS186LE14
ID č.	3002788
Optická data	
Funkce	jednocestná závora
Druh provozu	laserový vysílač
Barva světla	červená
Vlnová délka	650 nm
Laserová třída	▲ 1
Rozsah	0...15000 mm
Elektrické údaje	
Napájecí napětí	10...30 VDC
Zvlnění	< 10 % U _{ss}
DC jmenovitý provozní proud	≤ 100 mA
Ochrana proti zkratu	ano
Ochrana proti přepólování	ano
Doba ustálení	≤ 0,25 s
Doba ustálení	≤ 250 ms
Mechanické údaje	
Pouzdro	kvádr se závitem, QS18
Rozměry	Ø 18 x 31 x 15 x 35 mm
Materiál pouzdra	plast, ABS
Čočka	plast, PMMA
Elektrické připojení	kabel, 2 m, PVC
Počet žil	4
Průřez žily	0,35 mm ²
Okolní teplota	-10... +50 °C
Stupeň krytí	IP67

Vlastnosti

- PVC kabel 2 m
- stupeň krytí IP67
- dobře viditelné LED
- napájecí napětí: 10...30 VDC

Schéma zapojení

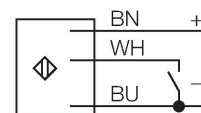

Funkční princip

Jednocestné závory se skládají z jednoho vysílače a jednoho přijímače. Světlo z vysílače je nasměrováno přesně na přijímač. Přerušení nebo oslabení světelného paprsku objektem vyvolá sepnutí. Všude tam, kde mají být snímány neprůsvitné objekty, jsou jednocestné závory nejspolehlivějšími optosenzory. Vysoký kontrast mezi stavem světlo a tma a velmi vysoké funkční rezervy, které jsou pro tento pracovní režim typické, umožňují provoz na velké vzdálenosti a za těžkých podmínek.

Nastavení

Laser se aktivuje připojením ovládacího vstupu (pin 2 WH) na zem (-). Pokud je vstup připojen na 10...30 VDC nebo není zapojen, laser není funkční.

Akční rádius

Funkční rezerva v závislosti na dosahu (typ 6EB/RB)

Technické údaje

Speciální vlastnosti	laser
Indikace napájení	LED, zelená
Indikace funkční rezervy	LED
Testy / certifikáty	
MTTF	530 let dle SN 29500 (Ed. 99) 40°C
Certifikáty	CE

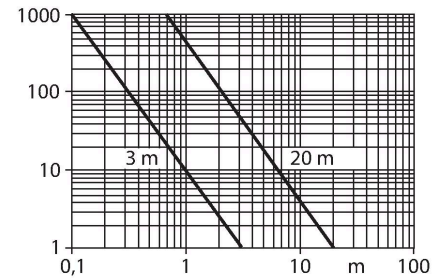

Příslušenství

SMB18A

3033200

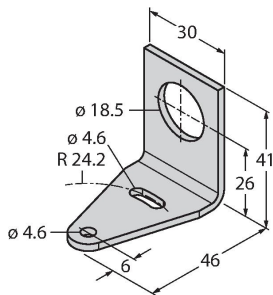

Montážní úchytka úhlová, nerez, pro závitová pouzdra M18

SMB18AFAM10

3012558

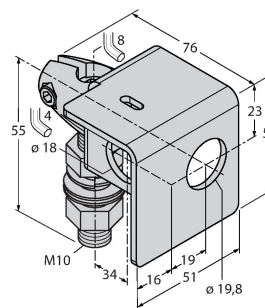

Montážní úchytka, VA 1.4401, pro závity 18 mm, závit M10 x 1,5

SMBQS18A

3069721

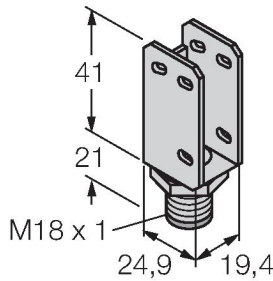

Montážní úhelník, nerez ocel, pro závitová pouzdra M18

SMB18SF

3052519

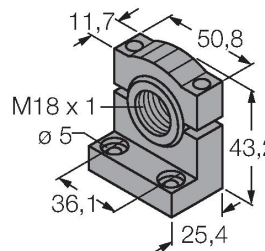

Montážní úchytka, černý PBT, pro závitová pouzdra M18, otočná