

DX80N2X1S-P3E

System rádiového přenosu – hvězdicová topologie stanice (FlexPower)

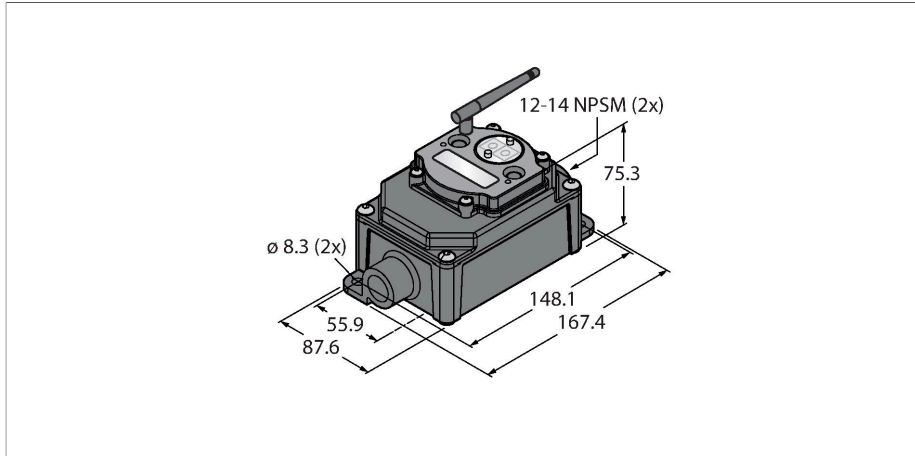

Vlastnosti

- externí anténa (připojení RG58 RP-SMA)
- integrovaný ukazatel síly signálu
- konfigurace pomocí DIP přepínačů
- deterministický přenos dat
- technologie přeskokování kmitočtů FHSS
- časový multiplex TDMA
- přenosový výkon: 63 mW, 18 dBm geleitet, ≤ 20 dBm EIRP
- interní bateriové napájení
- vstupy: 2x NPN, 4x termočlánek
- výstupy: 1x NMOS

Schéma zapojení

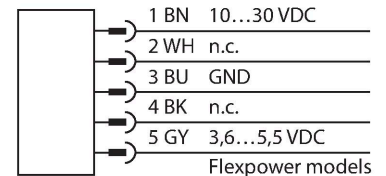

Technické údaje

Typ	DX80N2X1S-P3E
ID č.	3018091
Bezdrátová data	
Type of radio	short-range
Installation	stationary
Topologie	Hvězdicová topologie
Funkce	hvězdicová topologie
Typ přístroje	stanice
Frequency band	2.4-GHz ISM pásmo
Frekvenční rozsah	2.402 - 2.483 GHz
Number of radio channels	50
Channel width	1 MHz
Spread spectrum technology	FHSS (Frequency Hopping Spread Spectrum)
Single-Carrier Residence Time	7.8 ms
Reakční čas typicky	< 1000 ms
Výstupní výkon ERP	18 dB/65 mW
Výstupní výkon EIRP	20 dB/100 mW
Rozsah	3200000 mm
I/O data	
Počet kanálů	2 / 4
Typ vstupu	NPN / termočlánek
Počet kanálů	1
Typ výstupu	NMOS
Elektrické údaje	
Napájení z baterií	ja

Funkční princip

System DX80 vytváří radiovou síť pro bezdrátový obousměrný přenos signálů od senzorů s hvězdicovou topologií. Skládá se z komunikační brány, která předává I/O signály řídicímu systému, a až 47 stanic. Ke každé stanici je možné připojit až 12 senzorů / akčních členů. System se nastavuje pomocí software prostřednictvím komunikační brány. System je možné napájet jak stejnosměrným napětím, tak z baterií nebo solárních panelů. V závislosti na typu komunikační brány je možné přenášet různé spínací a měřicí signály nebo komunikace přes rozhraní RS485. V souladu s FCC-ID UE300DX80-2400. Tento přístroj splňuje FCC kapitola 15, odstavec C, 15.247 ETSI/EN: v souladu s EN 300 328: V2.2.2 (2019-02) IC: 7044A-DX8024 imunita vůči záření 10V při 80–2700 MHz dle EN 61000-6-2 odolnost vůči vibracím a rázům: IEC 68-2-6 a IEC 68-2-7



Technické údaje

Napájecí napětí	3.6...5.5 VDC
Indikace napájení	LED, zelená
Mechanické údaje	
Pouzdro	kvádrové pouzdro, DX80
Rozměry	127 x 80.8 x 57 mm
Materiál pouzdra	plast, PC
Připojení antény	zásuvka RP-SMA
Okolní teplota	-40... +85 °C
Relativní vlhkost vzduchu	0...95 %
Stupeň krytí	IP65
Testy / certifikáty	
Certifikáty	ATEX II 3 G
Certifikáty	CE CSA ATEX
Označení přístroje	II 3 G Ex nA IIC T4 Gc
Ex-certifikát, prohlášení o shodě	LCIE 10 ATEX 1012 X

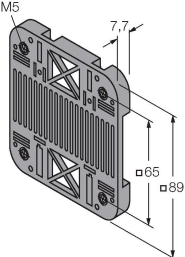
Příslušenství

SMBDX80DIN	3077161	BWA-BATT-001	3078261
	montážní panel na lištu DIN, vhodná pro pouzdra CP80, DX80, K80, Q80, provozní teplota: -20...90 °C	Keine Maßzeichnung vorhanden! No drawing available!	Li-iontová baterie, D článek, 3,6 VDC, 19 000 mAh, americký dodavatel, GGV UN3090/CL9

Příslušenství

Rozměrový náčrtek	Typ	ID č.	
Keine Maßzeichnung vorhanden! No drawing available!	BWC-LMRSFRPB	3079296	přepět'ová ochrana, RP-SMA
	BWC-1MRSFRSB0.2	3078544	prodloužení antény, RP-SMA - RP-SMAF konektory, 0.2m, RG58, koaxiální, útlum: 1,05 dB/m
	BWC-1MRSFRSB1	3078337	prodloužení antény, RP-SMA - RP-SMAF konektory, 1m, RG58, koaxiální, útlum: 1,05 dB/m

Rozměrový náčrtek	Typ	ID č.	
	BWC-1MRSFRSB2	3078338	prodloužení antény, RP-SMA - RP-SMAF konektory, 2m, RG58, útlum: 1,05 dB/m
	BWC-1MRSFRSB4	3077488	prodloužení antény, RP-SMA - RP-SMAF konektory, 4 m, RG58, útlum: 1,05 dB/m
	BWC-1MRSMN05	3077486	prodloužení antény, RP-SMA - zástrčka N, 0,5 m, RG58, útlum: 0,56 dB/m
	BWC-1MRSMN2	3077820	prodloužení antény, RP-SMA - zástrčka N, 2m, RG58, útlum: 0,56 dB/m
	BWC-4MNFN3	3077489	Kabel antény, zástrčka N - zásuvka N, délka: 3 m, LMR400, koaxiální, ztráta: 0.22 dB/m
	BWC-4MNFN6	3077490	prodloužení antény, N zástrčka - N zásuvka, 6m, LMR400, koaxiální, útlum: 0,22 dB/m
	BWC-4MNFN15	3077821	prodloužení antény, N zástrčka - N zásuvka, 15 m, LMR400, koaxiální, útlum: 0,22 dB/m
	BWC-4MNFN30	3077822	prodloužení antény, N zástrčka - N zásuvka, 30m, LMR400, koaxiální, útlum: 0,22 dB/m

Příslušenství

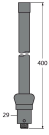
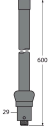
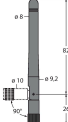
Rozměrový náčrtek	Typ	ID č.	
	BWA-2O6-A	3081081	vnější anténa 6 dBi, N zástrčka
	BWA-2O8-A	3081080	vnější anténa 8 dBi, N zástrčka
	BWA-2O2-C	3077816	vnitřní anténa 2 dBi, standardní konektor RP-SMA

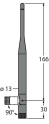
Rozměrový náčrtek	Typ	ID č.	
	BWA-205-C	3077817	vnitřní anténa 5 dBi, konektor RP-SMA
	BWA-207-C	3077818	vnitřní anténa 7 dBi, konektor RP-SMA