

QM42VN6AFV150Q

Optosenzor – reflexní snímač s pevným zacloněním pozadí

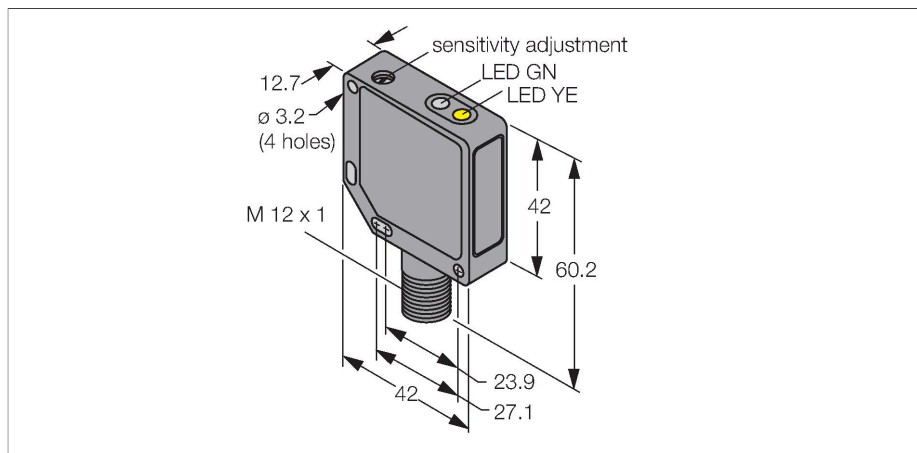

Vlastnosti

- zástrčka M12 x 1, 4pinová
- kovové pouzdro, Zn, černé
- stupeň krytí IP67
- nastavení citlivosti potenciometrem
- napájecí napětí 10...30 VDC
- NPN spínací výstup
- spínání světlem/tmou

Schéma zapojení

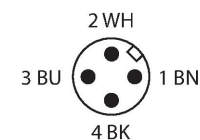
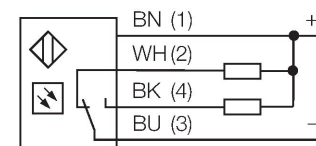

Technické údaje

Typ	QM42VN6AFV150Q
ID č.	3048696
Optická data	
Funkce	senzor přiblížení
Druh provozu	potlačení pozadí, nastavitelné
Barva světla	červená
Vlnová délka	680 nm
Rozsah	50...150 mm
Elektrické údaje	
Napájecí napětí	10...30 VDC
Zvlnění	< 10 % U _{ss}
DC jmenovitý provozní proud	≤ 100 mA
Proud naprázdno	≤ 30 mA
Ochrana proti zkratu	ano
Ochrana proti přepólování	ano
Výstupní funkce	spínací/rozpínací, NPN
Frekvence spínání	≤ 500 Hz
Doba ustálení	≤ 100 ms
Reakční čas typicky	< 1 ms
Hodnota proudového omezení	> 150 mA
Možnost nastavení	potenciometr
Mechanické údaje	
Pouzdro	kvádrové pouzdro, QM42
Rozměry	42 x 12.7 x 60.2 mm
Materiál pouzdra	kov, zinková slitina, černě lakovaný
Čočka	plast, Acrylic
Elektrické připojení	konektor, M12 x 1, PVC

Funkční princip

Reflexní snímače se zacloněným pozadím pracují s jedním vysílačem a více přijímači. Pozice detektovaného objektu a optická struktura senzoru určují, na který přijímači prvek dopadá největší množství světla. Podle toho elektronika senzoru určí, zda se snímáný objekt nachází uvnitř nebo vně snímacího rozsahu. Senzory mají nastavitelnou mrtvou zónu.

Křivka odchyly
Křivka odchyly snímací vzdálenosti

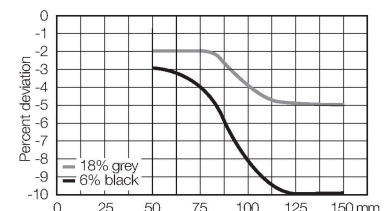

Technické údaje

Počet žil	4
Okolní teplota	-20... +55 °C
Stupeň krytí	IP67
Indikace napájení	LED, zelená
Indikace stavu výstupu	LED, žlutá
Signalizace poruchy	LED, zelená, bliká
Indikace funkční rezervy	LED
indikace alarmu	LED žlutá bliká
Testy / certifikáty	
Certifikáty	CE, cURus

Příslušenství

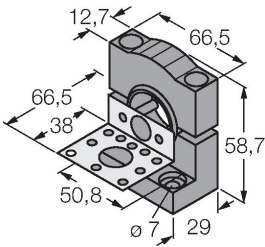
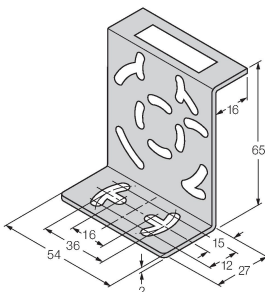
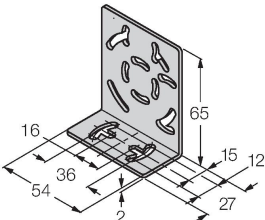
<p>SMB30SK 3052523</p>  <p>Montážní úhelník, černý PBT, s montážní deskou, pro závitová pouzdra M18, QM42/QMT42</p>	<p>SMB46S 3048748</p>  <p>Montážní úhelník, nerez, pro pouzdra QS18, QS30, MINI-BEAM, QM42/QMT42</p>
<p>SMB46L 3048747</p>  <p>Montážní úhelník, nerez, pro pouzdra QS18, QS30, MINI-BEAM, QM42/QMT42</p>	

Příslušenství

<p>Rozměrový náčrtek</p> 	<p>Typ RKC4.4T-2/TEL</p> <p>ID č. 6625013</p>	<p>Připojovací kabel, zásuvka M12 přímá 4pinová, délka kabelu: 2 m, materiál kabelu: černé PVC; cULus certifikát; k dispozici i jiné délky kabelu a provedení, viz www.turck.cz</p>
---	---	---

Rozměrový náčrtek

Typ

ID č.

WKC4.4T-2/TEL

6625025

Připojovací kabel, zásuvka M12
úhlová 4pinová, délka kabelu: 2 m,
materiál kabelu: černé PVC; cULus
certifikát; k dispozici i jiné délky kabelu
a provedení, viz www.turck.cz

