

Q45UR3LIU64CQ6K

Ultrazvukový senzor – reflexní snímač s analogovým výstupem

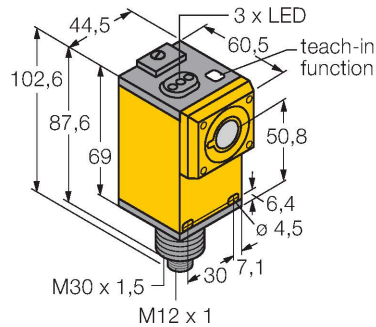

Vlastnosti

- měřicí rozsah lze nastavit tlačítkem nebo vodičem
- nastavitelná doba odezvy
- analogový proudový / napětový výstup
- funkce Teach-In
- výstupní charakteristiku lze upravit
- vyzařovací úhel 15°
- mrtvá zóna: 25 cm
- rozsah: 300 cm

Schéma zapojení

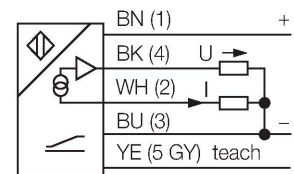

Funkční princip

Ultrazvukové senzory snímají pomocí zvukových vln bezkontaktně a bez opotřebení objekty různých tvarů. Přitom není důležité, zda je objekt průhledný nebo neprůhledný, kovový, plastový, pevný, kapalný nebo sypký. Také vlivy okolí - mlha, prach a déšť, funkci senzoru téměř neovlivňují.

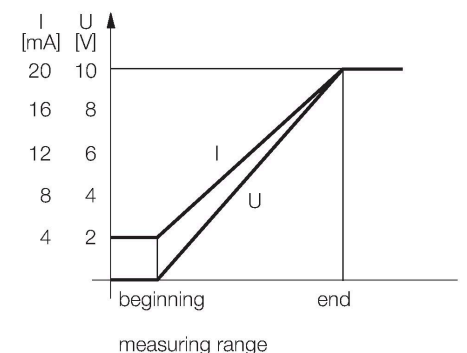

Technické údaje

Typ	Q45UR3LIU64CQ6K
ID č.	3053744
Ultrazvuková data	
Funkce	senzor přiblížení
Rozsah	50...250 mm
Frekvence ultrazvuku	400 kHz
Opakovatelnost	≤ ± 1 mm
Teplotní drift	≤ 0.13 % z konc. hod. / K
Elektrické údaje	
Napájecí napětí	12...24 VDC
Zatěžovací odpor	≤ 500 Ω
Reakční čas typicky	< 10 ms
Výstupní funkce	analogový výstup
Proudový výstup	4...20 mA
Napětový výstup	0...10 V
Ochrana proti zkratu	ano / taktovaná
Ochrana proti přepólování	kompletní
Mechanické údaje	
Pouzdro	kvádrové pouzdro, Q45
Směr vyzařování	přímá
Rozměry	60.5 x 44.5 x 102.6 mm
Materiál pouzdra	plast, termoplastický polyester
Materiál akustického měniče	plast, epoxidová pryskyřice a PU pěna
Elektrické připojení	konektor, M12 x 1, PVC
Okolní teplota	-25... +70 °C

Technické údaje

Relativní vlhkost vzduchu	85 %
Stupeň krytí	IP67
Objekt detekován	LED, žlutá
Testy / certifikáty	
MTTF	50 let dle SN 29500 (Ed. 99) 40°C
Certifikáty	CE

Příslušenství

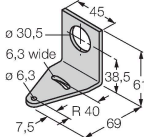
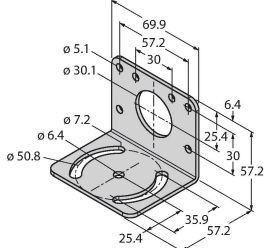
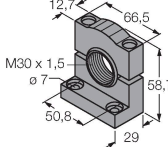
SMB30A	3032723	SMB30MM	3027162
 <p>Montážní úhelník, nerez, pro závitová pouzdra M30</p>		 <p>Montážní úhelník úhlový, nerez, pro senzory se závitem M30, otvory pro nastavení směru</p>	
SMB30SC	3052521		
 <p>Montážní úchytka, černý PBT, pro závitová pouzdra M30, otočná</p>			

Příslušenství

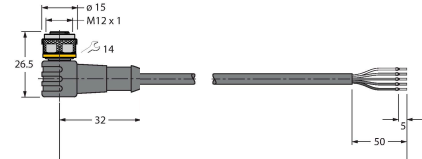
Rozměrový náčrtek	Typ	ID č.	
	RKC4.5T-2/TEL	6625016	Připojovací kabel, zásuvka M12 přímá 5pinová, délka: 2 m, materiál kabelu: PVC, černá, cULus certifikát
	WKC4.5T-2/TEL	6625028	Připojovací kabel, zásuvka M12 úhlová 5pinová, délka: 2 m, materiál kabelu: PVC, černá, cULus certifikát

Příslušenství

Rozměrový náčrtek	Typ	ID č.
	M18C2.0	3053022
	Q13C2.0	3059424
	S18C2.0	3056827