

# QS186EQ

## Optosenzor – jednocestná závora (vysílač)

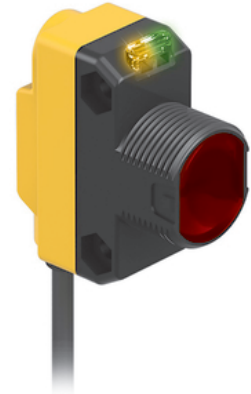
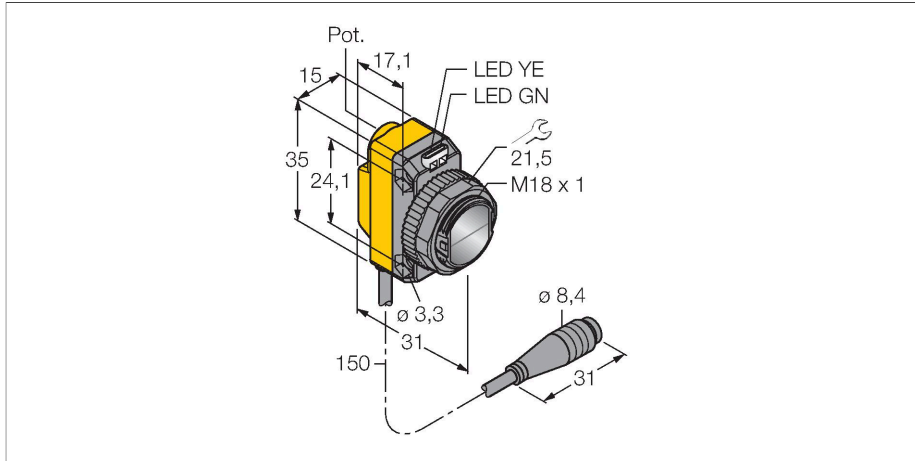

### Technické údaje

Typ	QS186EQ
ID č.	3061619
<b>Optická data</b>	
Funkce	jednocestná závora
Druh provozu	vysílač
Barva světla	IR
Vlnová délka	940 nm
Rozsah	0...20000 mm
<b>Elektrické údaje</b>	
Napájecí napětí	10...30 VDC
Zvlnění	< 10 % U <sub>ss</sub>
DC jmenovitý provozní proud	≤ 100 mA
Ochrana proti zkratu	ano
Ochrana proti přepólování	ano
Doba ustálení	≤ 100 ms
<b>Mechanické údaje</b>	
Pouzdro	kvádr se závitem, QS18
Rozměry	Ø 18 x 31 x 15 x 35 mm
Materiál pouzdra	plast, ABS
Čočka	plast, akrylát
Elektrické připojení	kabel s konektorem, M8 x 1, 0.15 m, PVC
Počet žil	4
Okolní teplota	-20... +70 °C
Stupeň krytí	IP67
Indikace napájení	LED, zelená
Indikace funkční rezervy	LED

### Vlastnosti

- 150mm PVC kabel s 4pinovým konektorem 8 mm
- stupeň krytí IP67
- dobře viditelné LED
- napájecí napětí: 10...30 VDC

### Schéma zapojení

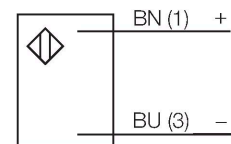

### Funkční princip

Jednocestné závory se skládají z jednoho vysílače a jednoho přijímače. Světlo z vysílače je nasměrováno přesně na přijímač. Přerušení nebo oslabení světelného paprsku objektem vyvolá sepnutí. Všude tam, kde mají být snímány neprůsvitné objekty, jsou jednocestné závory nejspolehlivějšími optosenzory. Vysoký kontrast mezi stavem světlo a tma a velmi vysoké funkční rezervy, které jsou pro tento pracovní režim typické, umožňují provoz na velké vzdálenosti a za těžkých podmínek.

Akční rádius  
Funkční rezerva v závislosti na dosahu (typ 6EB/RB)

## Technické údaje

### Testy / certifikáty

MTTF	530 let dle SN 29500 (Ed. 99) 40°C
Certifikáty	CE, cURus

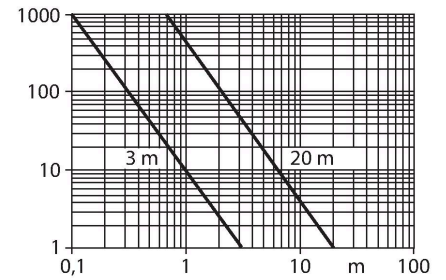

## Příslušenství

SMB18A

3033200

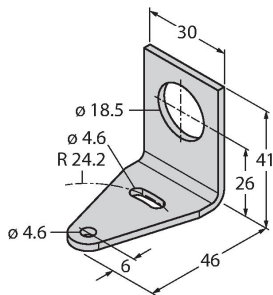

Montážní úchytka úhlová, nerez, pro závitová pouzdra M18

SMB18AFAM10

3012558

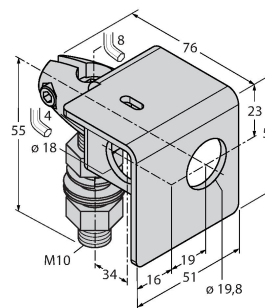

Montážní úchytka, VA 1.4401, pro závit 18 mm, závit M10 x 1,5

SMBQS18A

3069721

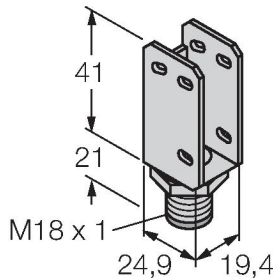

Montážní úhelník, nerez ocel, pro závitová pouzdra M18

SMB18SF

3052519

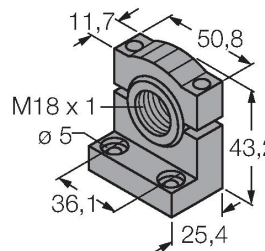

Montážní úchytka, černý PBT, pro závitová pouzdra M18, otočná

## Příslušenství

Rozměrový náčrtek

Typ

ID č.

PKG4M-2/TEL

6625061

Připojovací kabel, zásuvka M8 přímá 4pinová, délka kabelu: 2 m, materiál kabelu: černé PVC; cULus certifikát; k dispozici i jiné délky kabelu a provedení, viz [www.turck.cz](http://www.turck.cz)



PKW4M-2/TEL

6625067

Připojovací kabel, zásuvka M8 úhlová 4pinová, délka kabelu: 2 m, materiál kabelu: černé PVC; cULus certifikát; k dispozici i jiné délky kabelu a provedení, viz [www.turck.cz](http://www.turck.cz)

