

# QS18UNAEQ

## Ultrazvukový senzor – reflexní snímač se spínacím výstupem

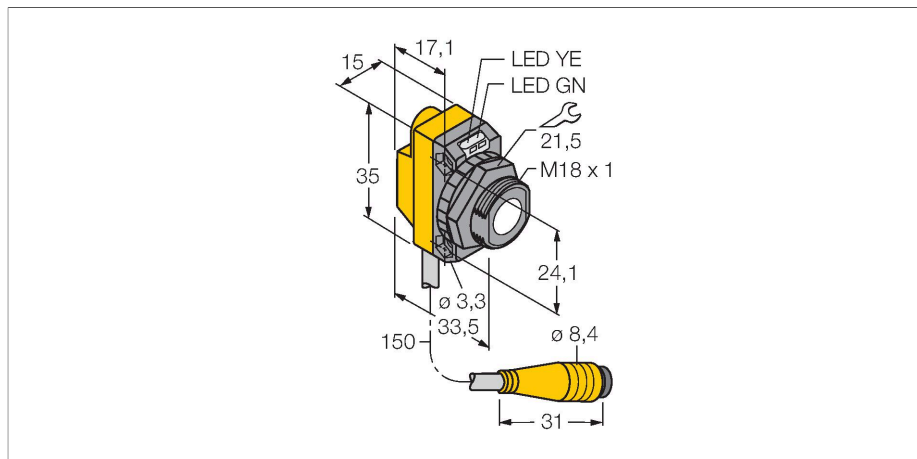

### Vlastnosti

- napájecí napětí 12...30 VDC
- kompaktní provedení
- krátký kabel s nasunovací zástrčkou 8 mm
- měřicí rozsah nastavitelný vodičem Teach
- nastavitelný jako reflexní závora
- mrtvá zóna: 5 cm
- rozsah: 50 cm

### Schéma zapojení

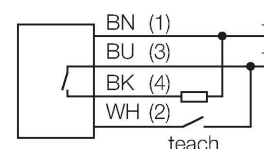

### Funkční princip

Ultrazvukové senzory snímají pomocí zvukových vln bezkontaktně a bez opotřebení objekty různých tvarů. Přitom není důležité, zda je objekt průhledný nebo neprůhledný, kovový, plastový, pevný, kapalný nebo sypký. Také vlivy okolí - mlha, prach a déšť, funkci senzoru téměř neovlivňují.

### Technické údaje

Typ	QS18UNAEQ
ID č.	3073164
<b>Ultrazvuková data</b>	
Funkce	senzor přiblížení
Rozsah	50...500 mm
Frekvence ultrazvuku	300 kHz
Opakovatelnost	≤ ± 0.7 mm
Teplotní drift	≤ 0.1 % z konc. hod. / K
Délka hrany jmenovitého ovládacího prvku	50 mm
<b>Elektrické údaje</b>	
Napájecí napětí	12...30 VDC
Proud naprázdno	≤ 25 mA
Reakční čas typicky	< 15 ms
Doba ustálení	≤ 300 ms
Výstupní funkce	spínací, NPN
Frekvence spínání	≤ 33 Hz
Hystereze	≤ 1.4 mm
Ochrana proti zkratu	ano
Ochrana proti přepólování	kompletní
Ochrana proti přerušení vodiče	ano
<b>Mechanické údaje</b>	
Pouzdro	kvádr se závitem, QS18U
Směr vyzařování	přímá
Rozměry	33.5 x 15 x 35 mm
Materiál pouzdra	plast, ABS

## Technické údaje

Materiál akustického měniče	plast, epoxidová pryskyřice a PU pěna
Elektrické připojení	kabel s konektorem, M8 x 1, 0.15 m, PVC
Okolní teplota	-20... +60 °C
Skladovací teplota	-40...+85 °C
Relativní vlhkost vzduchu	100 %
Stupeň krytí	IP68
Indikace napájení	LED, zelená
Indikace stavu výstupu	LED, žlutá
Objekt detekován	LED, zelená
<b>Testy / certifikáty</b>	
Certifikáty	CE

## Příslušenství

**SMB18A MONTAGEHILFE** 3470200

Montážní úhelník, nerez, pro závitová pouzdra M18

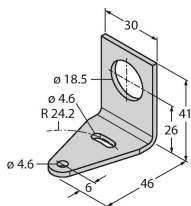

**SMB18SF** 3052519

Montážní úchytka, černý PBT, pro závitová pouzdra M18, otočná

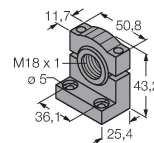

**SMB18FA** 3074004

Montážní úchytka, VA 1.4401, pro závit 18 mm, závit 3/8" - 16 x 2"

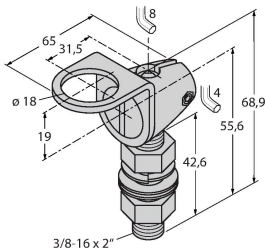

**SMB18FM** 3079421

Montážní úchytka, válcová, černá, vnější závit M22x1,5, vnitřní závit M18x1, pro senzory v závitových pouzdrech M18

**SMB18UR** 3052517

Mounting bracket, for wall mounting, stainless steel 300, 2-piece, rotatable, 18 mm bore hole, screw set included

**SMB18A** 3033200

Montážní úchytka úhlová, nerez, pro závitová pouzdra M18

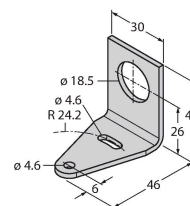

SMB18AFAM10

3012558

Montážní úchytka, VA 1.4401, pro závit 18 mm, závit M10 x 1,5

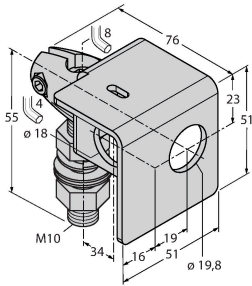

## Příslušenství

Rozměrový náčrtek	Typ	ID č.	
	PKG4S-2/TEL	6627370	Připojovací kabel, zásuvka Ø 8 mm přímá 4pinová nasunovací, délka: 2 m, materiál kabelu: PVC, černá, cULus certifikát
	PKW4S-2/TEL	6627373	Připojovací kabel, zásuvka Ø 8 mm úhlová 4pinová nasunovací, délka: 2 m, materiál kabelu: PVC, černá, cULus certifikát

## Příslušenství

Rozměrový náčrtek	Typ	ID č.	
	UWG18-6.4	3076952	Zaostřovací adaptér pro ultrazvukové senzory QS18U a S18U, vnitřní průměr 6,4 mm
	UWG18-5.0	3077342	Zaostřovací adaptér pro ultrazvukové senzory QS18U a S18U, vnitřní průměr 5,0 mm