

Q20ELQ7

Optosenzor – jednocestná závora (vysílač)

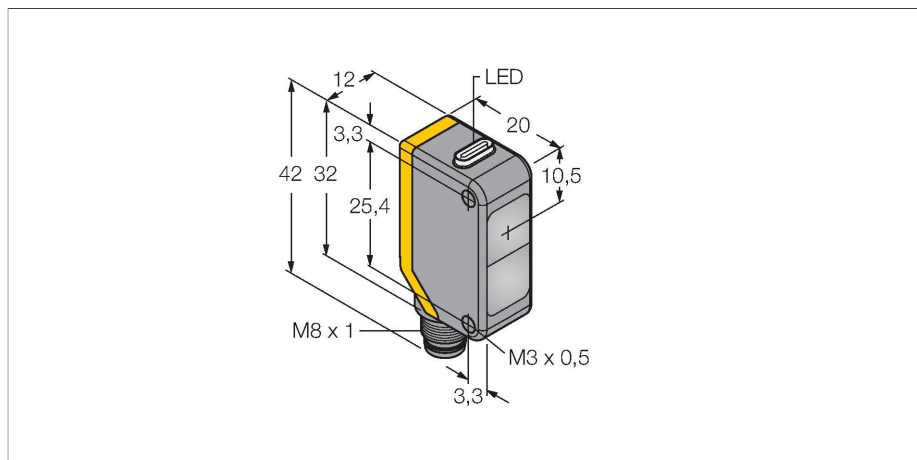

Technické údaje

Typ	Q20ELQ7
ID č.	3078160
Optická data	
Funkce	jednocestná závora
Druh provozu	vysílač
Barva světla	IR
Vlnová délka	850 nm
Rozsah	0...20000 mm
Elektrické údaje	
Napájecí napětí	10...30 VDC
Zvlnění	< 10 % U _{ss}
Proud naprázdno	≤ 18 mA
Ochrana proti přepólování	ano
Doba ustálení	≤ 100 ms
Mechanické údaje	
Pouzdro	kvádrové pouzdro, Q20
Rozměry	20 x 12 x 42 mm
Materiál pouzdra	plast, termoplastický materiál
Čočka	plast, Acrylic
Elektrické připojení	konektor, M8 x 1, PVC
Počet žil	4
Okolní teplota	-20... +60 °C
Stupeň krytí	IP67
Indikace napájení	LED, zelená
Indikace funkční rezervy	LED
Testy / certifikáty	
Certifikáty	CE

Vlastnosti

- zástrčka M8 x 1, 4pinová
- stupeň krytí IP67
- dobře viditelné LED
- napájecí napětí: 10...30 VDC

Schéma zapojení

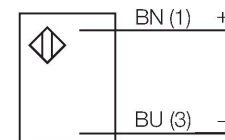

Funkční princip

Jednocestné závory se skládají z jednoho vysílače a jednoho přijímače. Světlo z vysílače je nasměrováno přesně na přijímač. Průřezání nebo oslabení světelného paprsku objektem vyvolá sepnutí. Všude tam, kde mají být snímány neprůsvitné objekty, jsou jednocestné závory nejspolehlivějšími optosenzory. Vysoký kontrast mezi stavem světlo a tma a velmi vysoké funkční rezervy, které jsou pro tento pracovní režim typické, umožňují provoz na velké vzdálenosti a za těžkých podmínek.

Akční rádius
Funkční rezerva v závislosti na dosahu (typ 6EB/RB)

Akční rádius

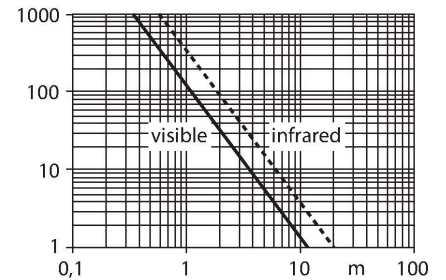

Příslušenství

SMBQ20H

3079041

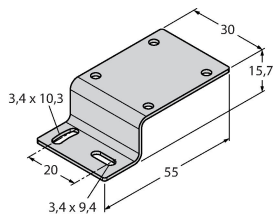

Montážní úchytka, nerez, horizontální montáž, pro typy Q20

SMBQ20L

3079040

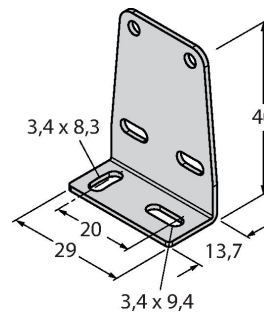

Montážní úchytka, nerez, pro typy Q20

SMBQ20LV

3079042

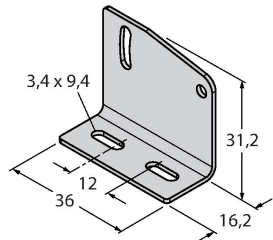

Montážní úchytka, nerez, pro typy Q20

SMBQ20U

3079043

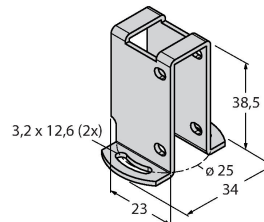

Ochranné pouzdro, nerez, pro typy Q20

Příslušenství

Rozměrový náčrtek

Typ

ID č.



PKW4M-2/TEL

6625067

Připojovací kabel, zásuvka M8 úhlová 4pinová, délka kabelu: 2 m, materiál kabelu: černé PVC; cULus certifikát; k dispozici i jiné délky kabelu a provedení, viz www.turck.cz



PKG4M-2/TEL

6625061

Připojovací kabel, zásuvka M8 přímá 4pinová, délka kabelu: 2 m, materiál kabelu: černé PVC; cULus certifikát; k dispozici i jiné délky kabelu a provedení, viz www.turck.cz