

# Q20ELQ5

## Optosenzor – jednocestná závora (vysílač)

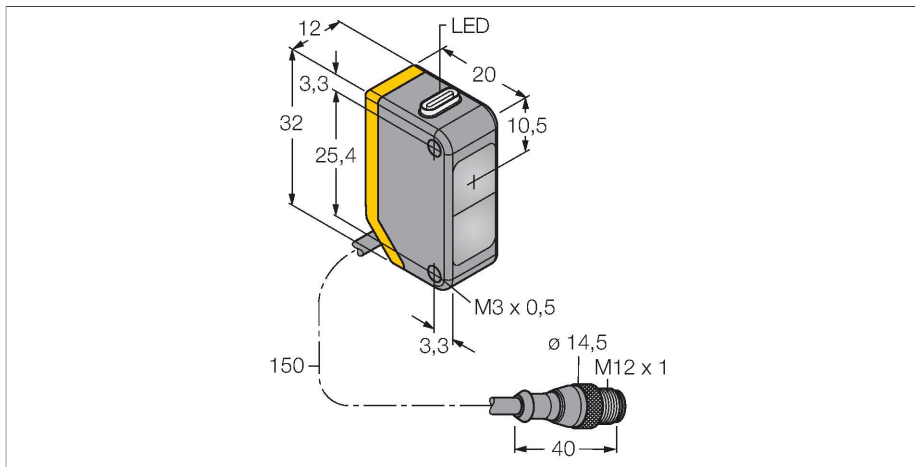

### Technické údaje

Typ	Q20ELQ5
ID č.	3078206
<b>Optická data</b>	
Funkce	jednocestná závora
Druh provozu	vysílač
Barva světla	IR
Vlnová délka	850 nm
Rozsah	0...20000 mm
<b>Elektrické údaje</b>	
Napájecí napětí	10...30 VDC
Zvlnění	< 10 % U <sub>ss</sub>
Proud naprázdno	≤ 18 mA
Ochrana proti přepólování	ano
Doba ustálení	≤ 100 ms
<b>Mechanické údaje</b>	
Pouzdro	kvádrové pouzdro, Q20
Rozměry	20 x 12 x 32 mm
Materiál pouzdra	plast, termoplastický materiál
Čočka	plast, Acrylic
Elektrické připojení	kabel s konektorem, M12 x 1, 0.15 m, PVC
Počet žil	4
Okolní teplota	-20... +60 °C
Stupeň krytí	IP67
Indikace napájení	LED, zelená
Indikace funkční rezervy	LED

### Vlastnosti

- 150mm PVC kabel s konektorem M12 x 1, 4žilový
- stupeň krytí IP67
- dobře viditelné LED
- napájecí napětí: 10...30 VDC

### Schéma zapojení

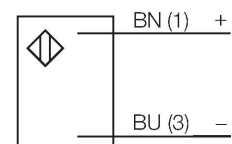

### Funkční princip

Jednocestné závory se skládají z jednoho vysílače a jednoho přijímače. Světlo z vysílače je nasměrováno přesně na přijímač. Přerušení nebo oslabení světelného paprsku objektem vyvolá sepnutí. Všude tam, kde mají být snímány neprůsvitné objekty, jsou jednocestné závory nejspolehlivějšími optosenzory. Vysoký kontrast mezi stavem světlo a tma a velmi vysoké funkční rezervy, které jsou pro tento pracovní režim typické, umožňují provoz na velké vzdálenosti a za těžkých podmínek.

Akční rádius  
Funkční rezerva v závislosti na dosahu (typ 6EB/RB)

## Technické údaje

### Testy / certifikáty

Certifikáty

CE

### Akční rádius

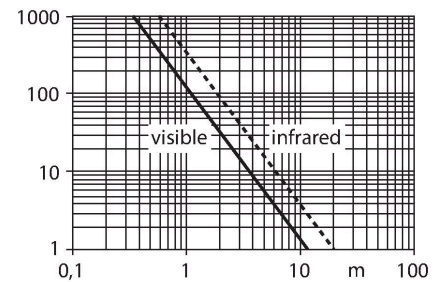

## Příslušenství

SMBQ20H

3079041

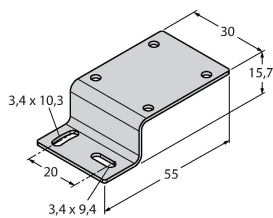

Montážní úchytka, nerez, horizontální montáž, pro typy Q20

SMBQ20L

3079040

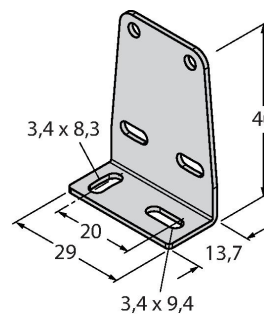

Montážní úchytka, nerez, pro typy Q20

SMBQ20LV

3079042

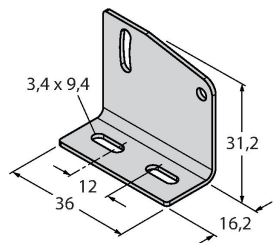

Montážní úchytka, nerez, pro typy Q20

SMBQ20U

3079043

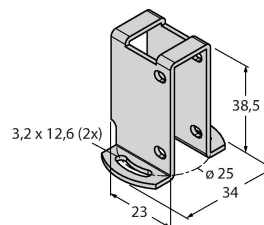

Ochranné pouzdro, nerez, pro typy Q20

## Příslušenství

Rozměrový náčrtek

Typ

ID č.

RKC4.4T-2/TEL

6625013

Připojovací kabel, zásuvka M12  
přímá 4pinová, délka kabelu: 2 m,  
materiál kabelu: černé PVC; cULus  
certifikát; k dispozici i jiné délky kabelu  
a provedení, viz [www.turck.cz](http://www.turck.cz)



WKC4.4T-2/TEL

6625025

Připojovací kabel, zásuvka M12  
úhlová 4pinová, délka kabelu: 2 m,  
materiál kabelu: černé PVC; cULus  
certifikát; k dispozici i jiné délky kabelu  
a provedení, viz [www.turck.cz](http://www.turck.cz)

