

# T30UXDAQ8

## Ultrazvukový senzor – reflexní snímač se spínacím výstupem

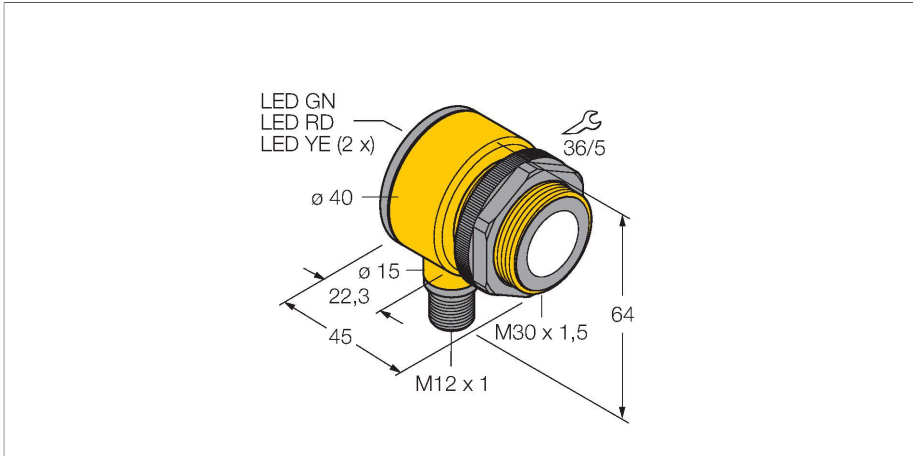

### Vlastnosti

- kompaktní provedení
- připojení 4pinovým konektorem M12 x 1
- nastavitelný spínací PNP nebo NPN výstup
- nastavitelná spínací/rozpínací funkce
- integrovaná teplotní kompenzace
- spínací rozsah lze nastavit tlačítkem nebo programovacím vodičem
- mrtvá zóna: 10 cm
- rozsah: 100 cm

### Schéma zapojení

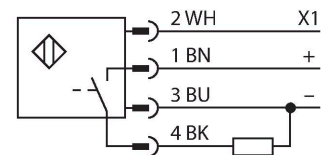

### Funkční princip

Ultrazvukové senzory snímají pomocí zvukových vln bezkontaktně a bez opotřebení objekty různých tvarů. Přitom není důležité, zda je objekt průhledný nebo neprůhledný, kovový, plastový, pevný, kapalný nebo sypký. Také vlivy okolí - mlha, prach a déšť, funkci senzoru téměř neovlivňují.

### Technické údaje

Typ	T30UXDAQ8
ID č.	3079995
<b>Ultrazvuková data</b>	
Funkce	senzor přiblížení
Rozsah	100...1000 mm
Frekvence ultrazvuku	224 kHz
Opakovatelnost	≤ ± 0.5 mm
Teplotní drift	≤ 0.02 % z konc. hod. / K
Délka hrany jmenovitého ovládacího prvku	100 mm
<b>Elektrické údaje</b>	
Napájecí napětí	10...30 VDC
Reakční čas typicky	< 45 ms
Doba ustálení	≤ 500 ms
Výstupní funkce	spínací, PNP
Frekvence spínání	≤ 10 Hz
Hystereze	≤ 2 mm
Ochrana proti zkratu	ano / taktovaná
Ochrana proti přepólování	kompletní
Ochrana proti přerušení vodiče	ano
<b>Mechanické údaje</b>	
Pouzdro	trubka, T30U
Směr vyzařování	přímá
Rozměry	Ø 40 x 45 mm
Materiál pouzdra	plast, PBT
Materiál akustického měniče	plast, epoxidová pryskyřice a PU pěna

## Technické údaje

Elektrické připojení	konektor, M12 x 1, PVC
Okolní teplota	-40... +70 °C
Relativní vlhkost vzduchu	95 %
Stupeň krytí	IP67
Indikace napájení	LED
Objekt detekován	LED, červená
<b>Testy / certifikáty</b>	
Certifikáty	CE, cULus listed

## Příslušenství

SMB30A 3032723

Montážní úhelník, nerez, pro závitová pouzdra M30

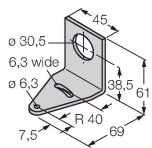

SMB30FAM10 3011185

Montážní úchytka, nerez, pro závit 30 mm, závit M10 x 1,5

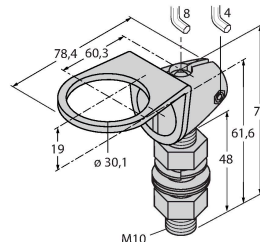

SMB30SC 3052521

Montážní úchytka, černý PBT, pro závitová pouzdra M30, otočná

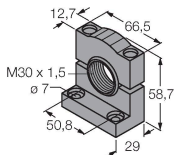

## Příslušenství

Rozměrový náčrtek	Typ	ID č.	
	RKC4.4T-2/TEL	6625013	Připojovací kabel, zásuvka M12 přímá 4pinová, délka: 2 m, materiál kabelu: PVC, černá, cULus certifikát
	WKC4.4T-2/TEL	6625025	Připojovací kabel, zásuvka M12 úhlová 4pinová, délka: 2 m, materiál kabelu: PVC, černá, cULus certifikát

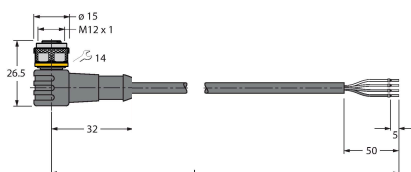
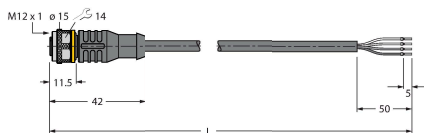

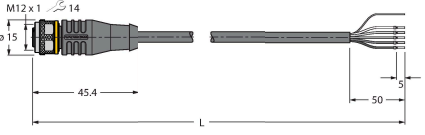
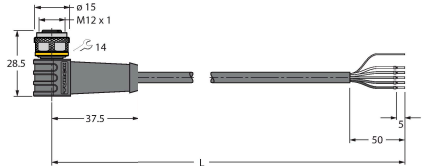
Rozměrový náčrtek	Typ	ID č.	
	RKS4.5T-2/TEL	6626361	Připojovací kabel, zásuvka M12 přímá 5pinová, délka: 2 m, materiál kabelu: černé PVC, stíněný, schválení cULus
	WKS4.5T-2/TEL	6626364	Připojovací kabel, zásuvka M12 úhlová 5pinová, délka: 2 m, materiál kabelu: černé PVC, stíněný, schválení cULus