

SLPP14-550P88

optický závěs pro ochranu osob – páry vysílač/přijímač

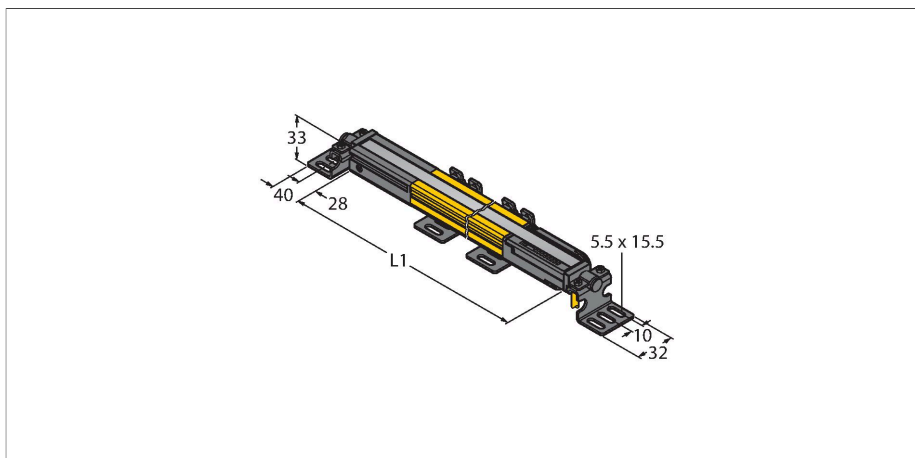

Technické údaje

| | |
|---|------------------------------|
| Typ | SLPP14-550P88 |
| ID č. | 3083726 |
| Optická data | |
| Funkce | optická závora |
| Barva světla | IR |
| Vlnová délka | 850 nm |
| Optické rozlišení | 14 mm |
| Rozsah | 100...7000 mm |
| Hlídaná výška | 550 mm |
| Počet paprsků | 55 |
| Funkce muting | ne |
| Scan Code | nastavitelný |
| Elektrické údaje | |
| Napájecí napětí | 20...28 VDC |
| Zvlnění | < 10 % U _{ss} |
| DC jmenovitý provozní proud | ≤ 210 mA |
| Proud naprázdno | ≤ 275 mA |
| Max. výstupní proud bezpečnostního výstupu | 500 mA |
| Ochrana proti zkratu | ano |
| Ochrana proti přepólování | ano |
| Výstupní funkce | 2x rozpínací kontakt, 2x PNP |
| Počet bezpečnostních polovodičových výstupů | 2 |
| Reakční čas typicky | < 16.5 ms |
| Blokování automatického restartu | ano |
| Možnost zaclonění | ano |

Vlastnosti

- kabel s konektorem, 300 mm, M12 x 1, 8pinový
- stupeň krytí IP65
- ploché pouzdro bez mrtvých zón
- nastavení pomocí DIP přepínačů
- nastavení sníženého rozlišení
- funkce zaclonění
- napájecí napětí: 24 VDC ± 15 %
- rozlišení 14 mm
- hlídaná výška 550 mm (L1)
- kategorie 4, PL e dle EN ISO 13849-1:2008
- typ 4 dle IEC 61496-1,-2
- SIL 3 dle IEC 61508

Schéma zapojení

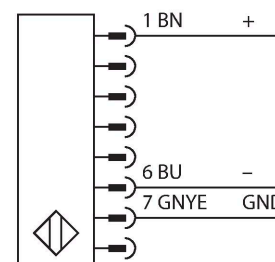
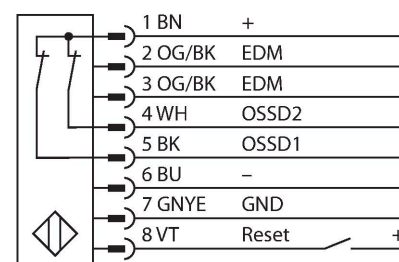

Technické údaje

| Mechanické údaje | |
|------------------------|--|
| Pouzdro | kvádrové pouzdro, EZ-Screen LP |
| Rozměry | 26 x 28 x 549 mm |
| Materiál pouzdra | kov, AL, žlutý polyester |
| Čočka | plast, akrylát |
| Ize kaskádovat | ne |
| Elektrické připojení | kabel s konektorem, M12 x 1, 0.3 m |
| Počet žil | 8 |
| Okolní teplota | 0... +55 °C |
| Stupeň krytí | IP65 |
| Indikace napájení | LED, zelená |
| Indikace stavu výstupu | dvoubarevná LED, červená |
| Testy / certifikáty | |
| Odolnost vůči vibracím | 10-55 Hz at 0.35 mm |
| Odolnost vůči rázům | 10 g at 16 ms (6000 cycles) |
| Certifikáty | CE, cTUVus, PL e dle ENISO 13849-1:2008, SIL 3 dle IEC 61508 |

Funkční princip





Bezpečnostní optický závěs pro ochranu osob bez mrtvých zón s vysokou rozlišovací schopností se skládá z vysílače a přijímače. Protože je systém opticky synchronizován, není potřeba propojení mezi vysílačem a přijímací jednotkou. Bezpečnostní spínací výstupy přijímačů jsou přímo propojeny na výkonové relé (např. IM-T9A) a způsobí okamžité zastavení nebezpečného cyklu stroje. Díky redundantnímu zapojení kontrolovaných obvodů, redundantní konstrukci přístroje s dvěma nezávislými, navzájem se kontrolujícími mikroprocesory je dosaženo bezpečnostní kategorie PL e dle ISO 13849-1.

Příslušenství

| | | | | | |
|------------|---------|--|------------|---------|--|
| LPA-MBK-11 | 3082841 | montážní úhelník, koncová úchytka, ocel 14 ga, černě zinkováno, rotace senzoru 360°, obsahuje 2 ks a sadu šroubů | LPA-MBK-12 | 3082842 | montážní úhelník, stranová úchytka, ocel, černě zinkováno, rotace senzoru +10°/-30°, obsahuje 1 ks a sadu šroubů |
| LPA-MBK-20 | 3082853 | montážní úhelník, koncová úchytka, ocel 12 ga, používá se s LPA-MBK-11/-12/-13, obsahuje 1 ks a sadu šroubů | LPA-MBK-22 | 3082844 | montážní úhelník, koncová úchytka, ocel 14 ga, používá se s LPA-MBK-11, obsahuje 2 ks a sadu šroubů |

Příslušenství

| Rozměrový náčrtek | Typ | ID č. | |
|-------------------|------------|---------|--|
| | DEE2R-81D | 3072205 | připojovací kabel, žluté PVC, délka: 0.31 m, zásuvka M12 x 1 - zástrčka M12, 8pinová |
| | DEE2R-83D | 3072206 | připojovací kabel, žluté PVC, délka: 0.91 m, zásuvka M12 x 1 - zástrčka M12, 8pinová |
| | DEE2R-88D_ | 3072635 | připojovací kabel, žluté PVC, délka: 2.44 m, zásuvka M12 x 1 - zástrčka M12, 8pinová |
| | DEE2R-815D | 3072207 | připojovací kabel, žluté PVC, délka: 4.57 m, zásuvka M12 x 1 - zástrčka M12, 8pinová |
| | DEE2R-825D | 3072208 | připojovací kabel, žluté PVC, délka: 7.62 m, zásuvka M12 x 1 - zástrčka M12, 8pinová |
| | DEE2R-850D | 3072209 | připojovací kabel, žluté PVC, délka: 15,2 m, zásuvka M12 x 1 - zástrčka M12, 8pinová |

| Rozměrový náčrtek | Typ | ID č. | |
|---|-----------------|---------|--|
| | DEE2R-875D | 3072210 | připojovací kabel, žluté PVC, délka: 22.9 m, zásuvka M12 x 1 - zástrčka M12, 8pinová |
| | DEE2R-8100D | 3072211 | připojovací kabel, žluté PVC, délka: 30.5 m, zásuvka M12 x 1 - zástrčka M12, 8pinová |
|  | QDE-815D | 3070883 | Připojovací PVC kabel pro optické závory, žlutý, délka 4.57 m, 8pinová zásuvka M12x1 |
|  | QDE-825D | 3070884 | Připojovací PVC kabel pro optické závory, žlutý, délka 7.62 m, 8pinová zásuvka M12x1 |
|  | QDE-850D | 3070885 | Připojovací PVC kabel pro optické závory, žlutý, délka 15.3 m, 8pinová zásuvka M12x1 |
|  | QDE-875D | 3071466 | Připojovací PVC kabel pro optické závory, žlutý, délka 22.9 m, 8pinová zásuvka M12x1 |
|  | QDE-8100D | 3071467 | Připojovací PVC kabel pro optické závory, žlutý, délka 30.5 m, 8pinová zásuvka M12x1 |
| | CSB-M1280M1280 | 3075375 | Y kus, žluté PVC s 8pinovou zástrčkou M12 x 1 - 2x kabel 0.3 m, žluté PVC s 8pinovou zásuvkou M12 x 1 |
| | CSB-M1281M1281 | 3073252 | Y kus, žluté PVC, délka: 0.3 m se zástrčkou M12 x 1, 8 pinů - 2x kabel 0.3 m, žluté PVC s 8pinovou zástrčkou M12 x 1 |
| | CSB-M1288M1281 | 3073253 | Y kus, žluté PVC, délka: 2,5 m se zástrčkou M12 x 1, 8 pinů - 2x kabel 0.3 m, žluté PVC s 8pinovou zástrčkou M12 x 1 |
| | CSB-M12815M1281 | 3073254 | Y kus, žluté PVC, délka: 4.6 m se zástrčkou M12 x 1, 8 pinů - 2x kabel 0.3 m, žluté PVC s 8pinovou zástrčkou M12 x 1 |
| | CSB-M12825M1281 | 3073255 | Y kus, žluté PVC, délka: 7.6 m se zástrčkou M12 x 1, 8 pinů - 2x kabel 0.3 m, žluté PVC s 8pinovou zástrčkou M12 x 1 |
| | DEE2R-88D | 3094306 | připojovací kabel, žluté PVC, délka: 2.44 m, zásuvka M12 x 1 - zástrčka M12, 8pinová |