

SLPP25-1110P88

optický závěs pro ochranu osob – páry vysílač/přijímač

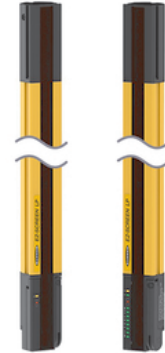
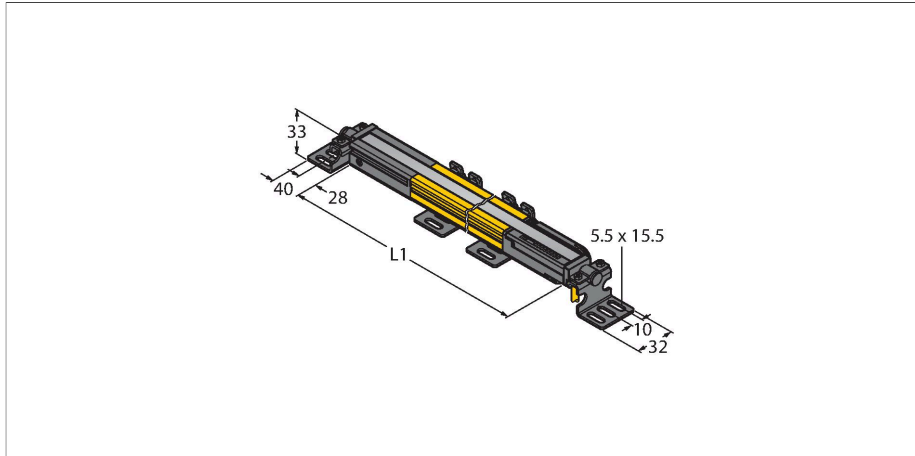

Technické údaje

Typ	SLPP25-1110P88
ID č.	3083742
Optická data	
Funkce	optická závora
Barva světla	IR
Vlnová délka	850 nm
Optické rozlišení	25 mm
Rozsah	100...7000 mm
Hlídaná výška	1110 mm
Počet paprsků	56
Funkce muting	ne
Scan Code	nastavitelný
Elektrické údaje	
Napájecí napětí	20...28 VDC
Zvlnění	< 10 % U _{ss}
DC jmenovitý provozní proud	≤ 210 mA
Proud naprázdno	≤ 275 mA
Max. výstupní proud bezpečnostního výstupu	500 mA
Ochrana proti zkratu	ano
Ochrana proti přepólování	ano
Výstupní funkce	2x rozpínací kontakt, 2x PNP
Počet bezpečnostních polovodičových výstupů	2
Reakční čas typicky	< 28.5 ms
Blokování automatického restartu	ano
Možnost zaclonění	ano

Vlastnosti

- kabel s konektorem, 300 mm, M12 x 1, 8pinový
- stupeň krytí IP65
- ploché pouzdro bez mrtvých zón
- nastavení pomocí DIP přepínačů
- nastavení sníženého rozlišení
- funkce zaclonění
- napájecí napětí: 24 VDC ± 15 %
- rozlišení 25 mm
- hlídaná výška 1110 mm (L1)
- kategorie 4, PL e dle EN ISO 13849-1:2008
- typ 4 dle IEC 61496-1,-2
- SIL 3 dle IEC 61508

Schéma zapojení

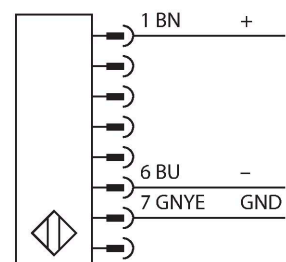
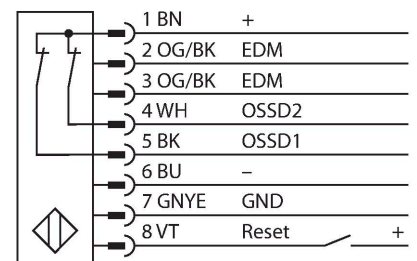

Technické údaje

Mechanické údaje	
Pouzdro	kvádrové pouzdro, EZ-Screen LP
Rozměry	26 x 28 x 1108 mm
Materiál pouzdra	kov, AL, žlutý polyester
Čočka	plast, akrylát
Ize kaskádovat	ne
Elektrické připojení	kabel s konektorem, M12 x 1, 0.3 m
Počet žil	8
Okolní teplota	0... +55 °C
Stupeň krytí	IP65
Indikace napájení	LED, zelená
Indikace stavu výstupu	dvoubarevná LED, červená
Testy / certifikáty	
Odolnost vůči vibracím	10-55 Hz at 0.35 mm
Odolnost vůči rázům	10 g at 16 ms (6000 cycles)
Certifikáty	CE, cTUVus, PL e dle ENISO 13849-1:2008, SIL 3 dle IEC 61508

Funkční princip





Bezpečnostní optický závěs pro ochranu osob bez mrtvých zón s vysokou rozlišovací schopností se skládá z vysílače a přijímače. Protože je systém opticky synchronizován, není potřeba propojení mezi vysílačem a přijímací jednotkou. Bezpečnostní spínací výstupy přijímačů jsou přímo propojeny na výkonové relé (např. IM-T9A) a způsobí okamžité zastavení nebezpečného cyklu stroje. Díky redundantnímu zapojení kontrolovaných obvodů, redundantní konstrukci přístroje s dvěma nezávislými, navzájem se kontrolujícími mikroprocesory je dosaženo bezpečnostní kategorie PL e dle ISO 13849-1.

Příslušenství

LPA-MBK-11	3082841	montážní úhelník, koncová úchytka, ocel 14 ga, černě zinkováno, rotace senzoru 360°, obsahuje 2 ks a sadu šroubů	LPA-MBK-12	3082842	montážní úhelník, stranová úchytka, ocel, černě zinkováno, rotace senzoru +10°/-30°, obsahuje 1 ks a sadu šroubů
LPA-MBK-20	3082853	montážní úhelník, koncová úchytka, ocel 12 ga, používá se s LPA-MBK-11/-12/-13, obsahuje 1 ks a sadu šroubů	LPA-MBK-22	3082844	montážní úhelník, koncová úchytka, ocel 14 ga, používá se s LPA-MBK-11, obsahuje 2 ks a sadu šroubů

Příslušenství

Rozměrový náčrtek	Typ	ID č.	
	DEE2R-81D	3072205	připojovací kabel, žluté PVC, délka: 0.31 m, zásuvka M12 x 1 - zástrčka M12, 8pinová
	DEE2R-83D	3072206	připojovací kabel, žluté PVC, délka: 0.91 m, zásuvka M12 x 1 - zástrčka M12, 8pinová
	DEE2R-88D_	3072635	připojovací kabel, žluté PVC, délka: 2.44 m, zásuvka M12 x 1 - zástrčka M12, 8pinová
	DEE2R-815D	3072207	připojovací kabel, žluté PVC, délka: 4.57 m, zásuvka M12 x 1 - zástrčka M12, 8pinová
	DEE2R-825D	3072208	připojovací kabel, žluté PVC, délka: 7.62 m, zásuvka M12 x 1 - zástrčka M12, 8pinová
	DEE2R-850D	3072209	připojovací kabel, žluté PVC, délka: 15,2 m, zásuvka M12 x 1 - zástrčka M12, 8pinová

Rozměrový náčrtek	Typ	ID č.	
	DEE2R-875D	3072210	připojovací kabel, žluté PVC, délka: 22.9 m, zásuvka M12 x 1 - zástrčka M12, 8pinová
	DEE2R-8100D	3072211	připojovací kabel, žluté PVC, délka: 30.5 m, zásuvka M12 x 1 - zástrčka M12, 8pinová
	QDE-815D	3070883	Připojovací PVC kabel pro optické závory, žlutý, délka 4.57 m, 8pinová zásuvka M12x1
	QDE-825D	3070884	Připojovací PVC kabel pro optické závory, žlutý, délka 7.62 m, 8pinová zásuvka M12x1
	QDE-850D	3070885	Připojovací PVC kabel pro optické závory, žlutý, délka 15.3 m, 8pinová zásuvka M12x1
	QDE-875D	3071466	Připojovací PVC kabel pro optické závory, žlutý, délka 22.9 m, 8pinová zásuvka M12x1
	QDE-8100D	3071467	Připojovací PVC kabel pro optické závory, žlutý, délka 30.5 m, 8pinová zásuvka M12x1
	CSB-M1280M1280	3075375	Y kus, žluté PVC s 8pinovou zástrčkou M12 x 1 - 2x kabel 0.3 m, žluté PVC s 8pinovou zásuvkou M12 x 1
	CSB-M1281M1281	3073252	Y kus, žluté PVC, délka: 0.3 m se zástrčkou M12 x 1, 8 pinů - 2x kabel 0.3 m, žluté PVC s 8pinovou zástrčkou M12 x 1
	CSB-M1288M1281	3073253	Y kus, žluté PVC, délka: 2,5 m se zástrčkou M12 x 1, 8 pinů - 2x kabel 0.3 m, žluté PVC s 8pinovou zástrčkou M12 x 1
	CSB-M12815M1281	3073254	Y kus, žluté PVC, délka: 4.6 m se zástrčkou M12 x 1, 8 pinů - 2x kabel 0.3 m, žluté PVC s 8pinovou zástrčkou M12 x 1
	CSB-M12825M1281	3073255	Y kus, žluté PVC, délka: 7.6 m se zástrčkou M12 x 1, 8 pinů - 2x kabel 0.3 m, žluté PVC s 8pinovou zástrčkou M12 x 1
	DEE2R-88D	3094306	připojovací kabel, žluté PVC, délka: 2.44 m, zásuvka M12 x 1 - zástrčka M12, 8pinová