

DX80N2X6S-PM8

System rádiového přenosu – Point-to-Point Stanice

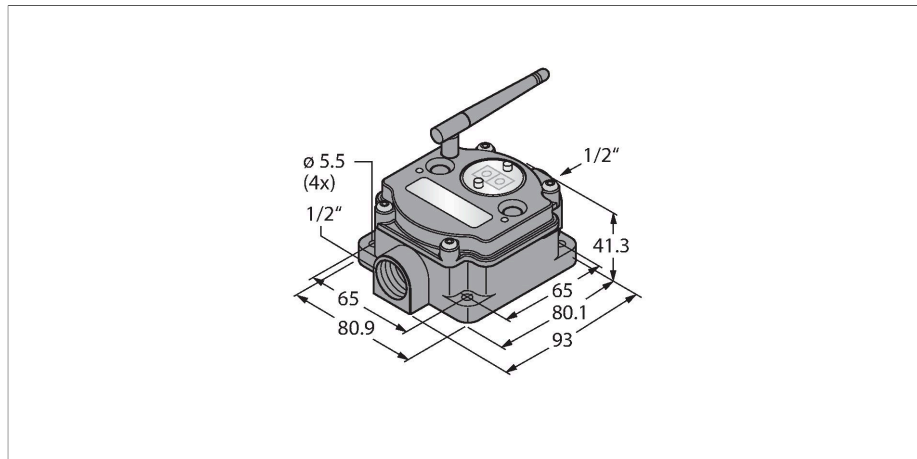

Vlastnosti

- externí anténa (připojení RG58 RP-SMA)
- integrovaný ukazatel síly signálu
- konfigurace pomocí DIP přepínačů
- deterministický přenos dat
- technologie přeskokování kmitočtů FHSS
- časový multiplex TDMA
- přenosový výkon: 63 mW, 18 dBm geleitet, ≤ 20 dBm EIRP
- vstupy: 6x PNP
- výstupy: 6x PNP
- spotřeba proudu: < 60 mA při 24 VDC

Schéma zapojení

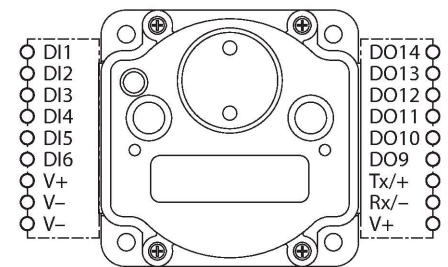

Funkční princip

System DX80-PM umožňuje rádiové propojení typu point-to-point pro přenos signálů od senzorů. System se skládá z komunikační brány a stanic. Ke každému zařízení lze připojit až 12 senzorů/akčních členů a obousměrně přenáší spínací i analogové signály. Konfigurace IO se provádí pomocí menu na komunikační bráně. V případě potřeby je možné komunikační bránu používat jako repeater. Menu poskytuje také informace o kvalitě spojení.

Normy:

FCC-ID UE300DX80-2400. Tento přístroj splňuje FCC kapitola 15, odstavec C, 15.247 ETSI/EN: v souladu s EN 300 328: V2.2.2 (2019-02)
 IC: 7044A-DX8024
 imunita vůči záření 10V při 80–2700 MHz dle EN 61000-6-2
 odolnost vůči vibracím a rázům: IEC 68-2-6 a IEC 68-2-7

Technické údaje

Typ	DX80N2X6S-PM8
ID č.	3087107
Bezdrátová data	
Type of radio	short-range
Installation	stationary
Topologie	Point-to-point Point-to-point s repeaterem
Funkce	Point-to-Point
Typ přístroje	stanice
Frequency band	2.4-GHz ISM pásmo
Frekvenční rozsah	2.402 - 2.483 GHz
Number of radio channels	50
Channel width	1 MHz
Spread spectrum technology	FHSS (Frequency Hopping Spread Spectrum)
Single-Carrier Residence Time	7.8 ms
Reakční čas typicky	< 62.5 ms
Výstupní výkon ERP	18 dB/65 mW
Výstupní výkon EIRP	20 dB/100 mW
Rozsah	3200000 mm
I/O data	
Počet kanálů	6
Typ vstupu	PNP
Počet kanálů	6
Typ výstupu	PNP

Technické údaje

Elektrické údaje	
Napájení z baterií	nein
Napájecí napětí	10...30 VDC
DC jmenovitý provozní proud	≤ 60 mA
Mechanické údaje	
Pouzdro	kvádrové pouzdro, DX80-PM
Materiál pouzdra	plast, PC
Připojení antény	zásuvka RP-SMA
Okolní teplota	-40... +85 °C
Relativní vlhkost vzduchu	0...95 %
Stupeň krytí	IP67
Testy / certifikáty	

Příslušenství



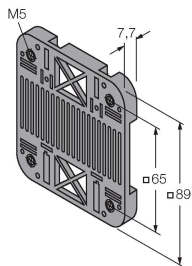



SMBDX80DIN	3077161
------------	---------



montážní panel na lištu DIN, vhodná pro pouzdra CP80, DX80, K80, Q80, provozní teplota: -20...90 °C

Příslušenství

Rozměrový náčrtek	Typ	ID č.	
<p>Keine Maßzeichnung vorhanden! No drawing available!</p>	BWC-LMRSFRPB	3079296	přepět'ová ochrana, RP-SMA
	BWC-1MRSFRSB0.2	3078544	prodloužení antény, RP-SMA - RP-SMAF konektory, 0.2m, RG58, koaxiální, útlum: 1,05 dB/m
	BWC-1MRSFRSB1	3078337	prodloužení antény, RP-SMA - RP-SMAF konektory, 1m, RG58, koaxiální, útlum: 1,05 dB/m
	BWC-1MRSFRSB2	3078338	prodloužení antény, RP-SMA - RP-SMAF konektory, 2m, RG58, útlum: 1,05 dB/m

Rozměrový náčrtek	Typ	ID č.	
	BWC-1MRSFRSB4	3077488	prodloužení antény, RP-SMA - RP-SMAF konektory, 4 m, RG58, útlum: 1,05 dB/m
	BWC-1MRSMN05	3077486	prodloužení antény, RP-SMA - zástrčka N, 0,5 m, RG58, útlum: 0,56 dB/m
	BWC-1MRSMN2	3077820	prodloužení antény, RP-SMA - zástrčka N, 2m, RG58, útlum: 0,56 dB/m
	BWC-4MNFN3	3077489	Kabel antény, zástrčka N - zásuvka N, délka: 3 m, LMR400, koaxiální, ztráta: 0.22 dB/m
	BWC-4MNFN6	3077490	prodloužení antény, N zástrčka - N zásuvka, 6m, LMR400, koaxiální, útlum: 0,22 dB/m
	BWC-4MNFN15	3077821	prodloužení antény, N zástrčka - N zásuvka, 15 m, LMR400, koaxiální, útlum: 0,22 dB/m
	BWC-4MNFN30	3077822	prodloužení antény, N zástrčka - N zásuvka, 30m, LMR400, koaxiální, útlum: 0,22 dB/m
	BWA-QD5.5	3078382	Panelová zástrčka se závitem 1/2" NPT, M12 x 1, 5pinová, PVC, černá
	BWA-QD8.5	3078383	Panelová zástrčka se závitem 1/2" NPT, M12 x 1, 8pinová, PVC, černá
	BWA-QD12.5	3078384	Panelová zástrčka se závitem 1/2" NPT, M12 x 1, 12pinová, PVC, černá

Příslušenství

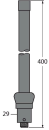
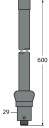
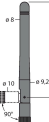
Rozměrový náčrtek	Typ	ID č.	
	BWA-2O6-A	3081081	vnější anténa 6 dBi, N zástrčka
	BWA-2O8-A	3081080	vnější anténa 8 dBi, N zástrčka
	BWA-2O2-C	3077816	vnitřní anténa 2 dBi, standardní konektor RP-SMA

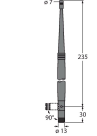
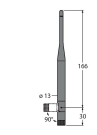
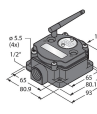
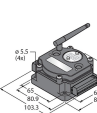
Rozměrový náčrtek	Typ	ID č.	
	BWA-205-C	3077817	vnitřní anténa 5 dBi, konektor RP-SMA
	BWA-207-C	3077818	vnitřní anténa 7 dBi, konektor RP-SMA
	DX80G2M6S-PM8	3087099	Point-To-Point, gateway, externí anténa, digitální signály
	DX80G2M6S-PM8C	3087103	Point-To-Point, gateway, externí anténa, digitální signály, IP20