

WLB92X550PWMQ

signalizace stavu – Lineární světlo

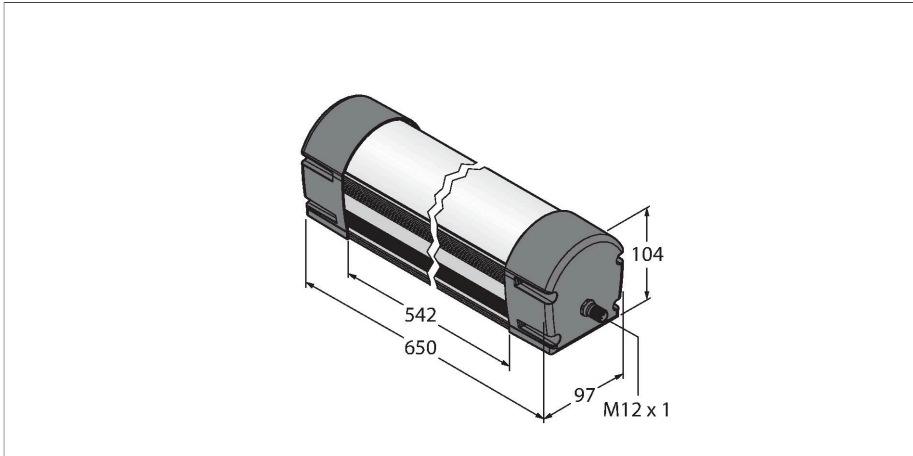

Technické údaje

Typ	WLB92X550PWMQ
ID č.	3093280
Signal and display data	
Účel použití	LED pracovní světlo
Funkce	lineární světlo
Barva světla	bílá
Color temperature	4700... +5300 K
Luminous flux lumen	3130 lm
Stmívání	PWM
Vlastnosti barvy 1	bílá, průběžný, 3510 lm
Elektrické údaje	
Napájecí napětí	21.6...26.4 VDC
DC jmenovitý provozní proud	≤ 1450 mA
Mechanické údaje	
Ize kaskádovat	ne
Pouzdro	kvádrové pouzdro, WLB92
Rozměry	671 x 97 x 104 mm
Materiál pouzdra	kov, AL, eloxováno
Window material	polykarbonát, difuzní
Elektrické připojení	konektor, M12 x 1, PVC
Počet žil	4
Okolní teplota	-40... +70 °C
Stupeň krytí	IP40
Testy / certifikáty	
Certifikáty	CE

Vlastnosti

- dosah: 550 mm
- napájecí napětí: 24 VDC (±10%)
- stupeň krytí: IP50
- barva: bílá
- konektor M12x1
- pro plynulou regulaci intenzity světla je třeba externí PWM signál

Schéma zapojení

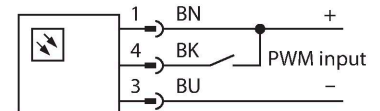

Funkční princip

Víceúčelové LED světlo WLB92 je napájeno 24 VDC a je vestavěno do robustního kovového pouzdra s nerostbitným sklem. Pro plynulou regulaci intenzity světla (0...%) je třeba externí PWM signál. Barva denního světla je zhruba 5000 kelvinů. Díky životnosti 50 000 hodin a použití vysoce účinných LED je toto světlo cenově příznivější a ekologičtější, než klasické zářivky. Světlo se dodává ve dvou délkách, svítivost je zhruba dvojnásobná, ve srovnání s WLB32.

Příslušenství

LMBWLB92

3093567

Úchytka pro pracovní světla WLB92,
obsahem dodávky zboží WLB92

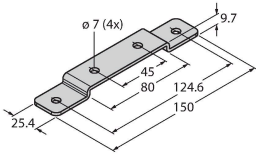

LMBWLB92CLIP

3093568

nasunovací držák pro WLB92

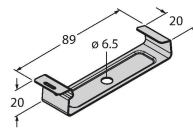

LMBWLB92HK5

3093569

Montážní úchytka pro WLB92

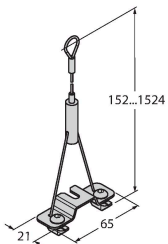

LMBWLB92S

3093570

Montážní úchytka pro WLB92

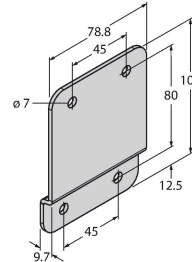

LMBWLB92RAS

3093571

Výkyvný držák pro světla WLB92

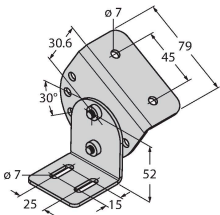

Příslušenství

Rozměrový náčrtek

Typ

ID č.

RKC4.4T-2/TEL

6625013

Připojovací kabel, zásuvka M12 přímá
4pinová, délka: 2 m, materiál kabelu:
PVC, černá, cULus certifikát



WKC4.4T-2/TEL

6625025

Připojovací kabel, zásuvka M12 úhlová
4pinová, délka: 2 m, materiál kabelu:
PVC, černá, cULus certifikát

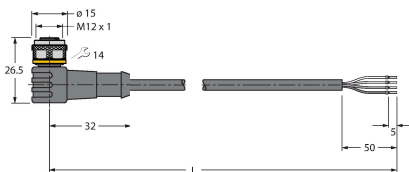

Příslušenství

Rozměrový náčrtek	Typ	ID č.	
	BL20-PG-EN-V3	6827393	CODESYS 3 programovatelná komunikační brána pro připojení BL20 I/O na PROFINET, EtherNet/IP a Modbus TCP
	BL20-E-2CNT-2PWM	6827341	2x čítač 200 kHz, 2x PWM 20 kHz
	LC65P1T	3088188	Modul pro regulaci jasu LED světel s PWM signálem