

WLB92X1100PWM

signalizace stavu – Lineární světlo

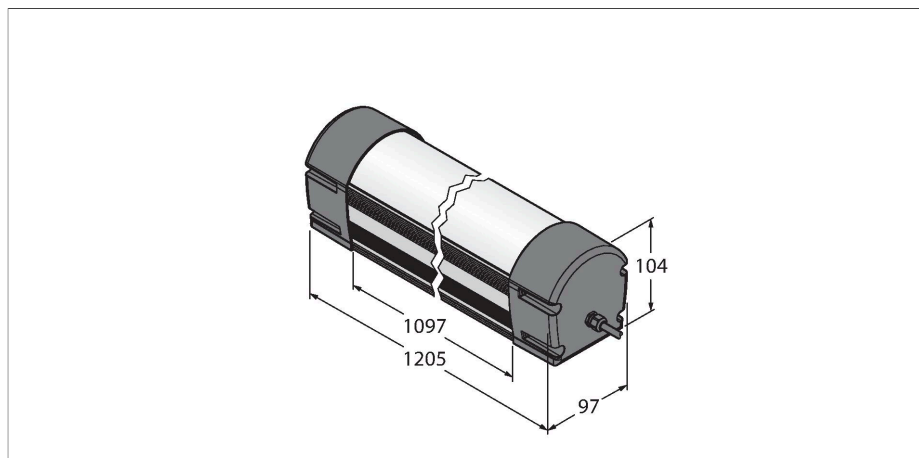

Technické údaje

Typ	WLB92X1100PWM
ID č.	3093286
Signal and display data	
Účel použití	LED pracovní světlo
Funkce	lineární světlo
Barva světla	bílá
Color temperature	4700... +5300 K
Luminous flux lumen	6500 lm
Stmívání	PWM
Vlastnosti barvy 1	bílá, průběžný, 7150 lm
Elektrické údaje	
Napájecí napětí	21.6...26.4 VDC
DC jmenovitý provozní proud	≤ 2900 mA
Mechanické údaje	
Ize kaskádovat	ne
Pouzdro	kvádrové pouzdro, WLB92
Rozměry	1220 x 97 x 104 mm
Materiál pouzdra	kov, AL, eloxováno
Window material	polykarbonát, difuzní
Elektrické připojení	kabel, 2 m, PVC
Počet žil	3
Okolní teplota	-40... +70 °C
Stupeň krytí	IP40
Testy / certifikáty	
Certifikáty	CE

Vlastnosti

- dosah: 1100 mm
- napájecí napětí: 24 VDC (±10%)
- stupeň krytí: IP50
- barva: bílá
- kabel 2 m
- pro plynulou regulaci intenzity světla je třeba externí PWM signál

Schéma zapojení

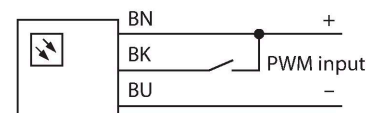

Funkční princip

Víceúčelové LED světlo WLB92 je napájeno 24 VDC a je vestavěno do robustního kovového pouzdra s nerozbitným sklem. Pro plynulou regulaci intenzity světla (0...%) je třeba externí PWM signál. Barva denního světla je zhruba 5000 kelvinů. Díky životnosti 50 000 hodin a použití vysoce účinných LED je toto světlo cenově příznivější a ekologičtější, než klasické zářivky. Světlo se dodává ve dvou délkách, svítivost je zhruba dvojnásobná, ve srovnání s WLB32.

Příslušenství

LMBWLB92

3093567

Úchytka pro pracovní světla WLB92, obsahem dodávky zboží WLB92

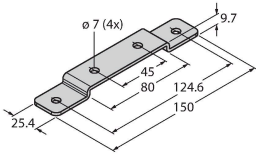

LMBWLB92CLIP

3093568

nasunovací držák pro WLB92

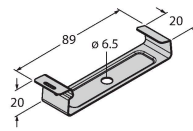

LMBWLB92HK5

3093569

Montážní úchytka pro WLB92

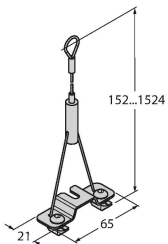

LMBWLB92S

3093570

Montážní úchytka pro WLB92

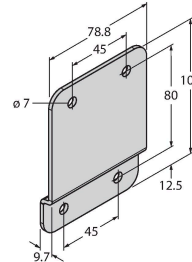

LMBWLB92RAS

3093571

Výkyvný držák pro světla WLB92

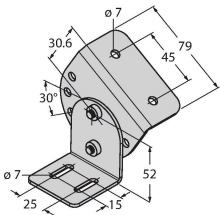

Příslušenství

Rozměrový náčrtek

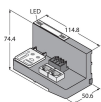

Typ
BL20-PG-EN-V3

ID č.
6827393

CODESYS 3 programovatelná komunikační brána pro připojení BL20 I/O na PROFINET, EtherNet/IP a Modbus TCP

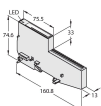

BL20-E-2CNT-2PWM

6827341

2x čítač 200 kHz, 2x PWM 20 kHz

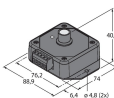

LC65P1T

3088188

Modul pro regulaci jasu LED světel s PWM signálem