

QS18EP6XLPC

Optosenzor – Reflexní závora s polarizačním filtrem pro snímání průhledných objektů

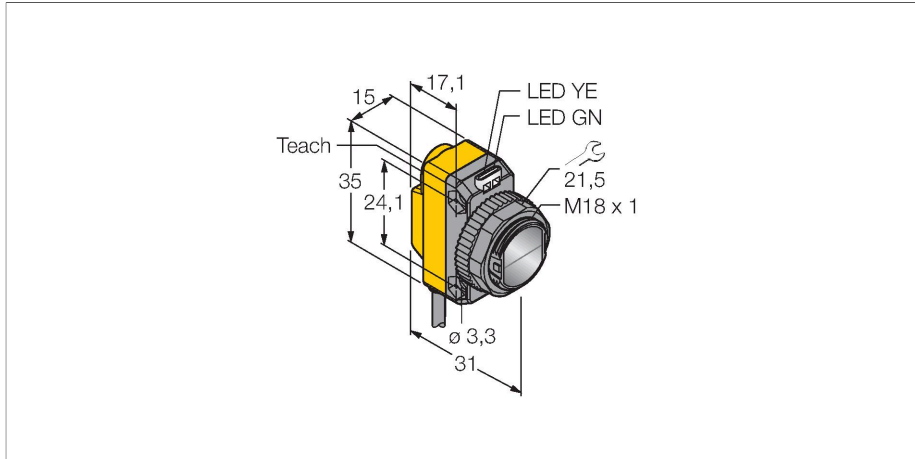

Technické údaje

Typ	QS18EP6XLPC
ID č.	3097636
Optická data	
Funkce	reflexní závora
Druh provozu	polarizované (koaxiální)
odrazka součástí dodávky	ne
Barva světla	červená polarizovaná
Vlnová délka	625 nm
Rozsah	50...3000 mm
Elektrické údaje	
Napájecí napětí	10...30 VDC
DC jmenovitý provozní proud	≤ 100 mA
Proud naprázdno	≤ 35 mA
Ochrana proti přepólování	ano
Výstupní funkce	spínací, PNP
Frekvence spínání	≤ 833 Hz
Doba ustálení	≤ 100 ms
Reakční čas typicky	< 0.4 ms
Možnost nastavení	tlačítko vzdálené nastavení
Mechanické údaje	
Pouzdro	kvádr se závitem, QS18
Rozměry	Ø 18 x 31 x 15 x 35 mm
Materiál pouzdra	plast, ABS
Čočka	plast, PMMA
Elektrické připojení	kabel, 2 m, PVC

Vlastnosti

- PVC kabel 2 m, 4žilový
- stupeň krytí IP67
- dobře viditelné LED
- koaxiální optika
- nastavení citlivosti Teach tlačítkem
- napájecí napětí: 10...30 VDC
- PNP spínací výstup
- spínání světlem / tmou

Schéma zapojení

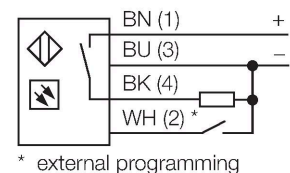

Funkční princip

U reflexních závor jsou vysílač a přijímač zabudovány v jednom pouzdře. Světelný paprsek vysílače je namířen na odrazku a odražen zpět k přijímači. Objekt je detekován, jakmile přeruší tento paprsek. Tento přístroj je dostatečně citlivý na snímání průhledných fólií, skleněných lahví a ostatních transparentních objektů. Mrtvá zóna je redukována díky koaxiální optice. Vestavěný filtr umožňuje snímání i vysoce lesklých předmětů. Pomocí tří mezních hodnot je možné reagovat i na objekty, které se liší průhledností. Přístroj se automaticky přizpůsobuje zašpinění a prachu.

Akční rádius
Funkční rezerva v závislosti na dosahu (typ LP)

Technické údaje

Počet žil	4
Průřez žíly	0.5 mm ²
Okolní teplota	-40... +70 °C
Stupeň krytí	IP67
Speciální vlastnosti	detekce průhledných objektů zastavení/zpomalení
Indikace napájení	LED, zelená
Indikace stavu výstupu	LED, žlutá
Signalizace poruchy	LED, zelená, bliká
Indikace funkční rezervy	LED
indikace alarmu	LED žlutá bliká
Testy / certifikáty	
Certifikáty	CE, cURus

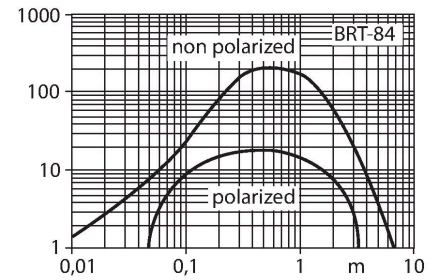

Příslušenství

SMB18A

3033200

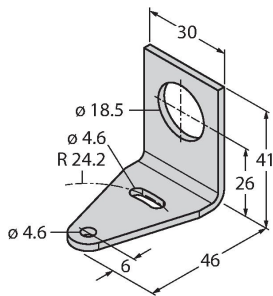

Montážní úchytka úhlová, nerez, pro závitová pouzdra M18

SMB18AFAM10

3012558

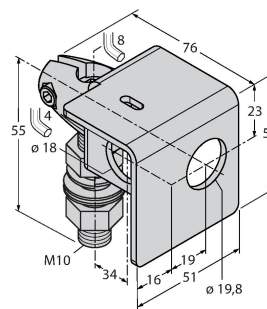

Montážní úchytka, VA 1.4401, pro závitů 18 mm, závit M10 x 1,5

SMBQS18A

3069721

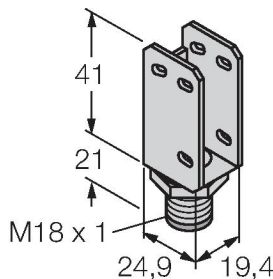

Montážní úhelník, nerez ocel, pro závitová pouzdra M18

SMB18SF

3052519

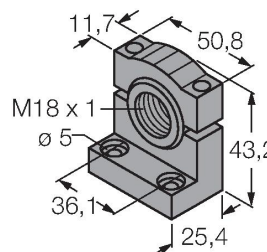

Montážní úchytka, černý PBT, pro závitová pouzdra M18, otočná

Příslušenství

Rozměrový náčrtek	Typ	ID č.	
	BRT-84	3058979	Kruhová odrazka, reflexní faktor 1,4, akrylát, pro teploty -20 ... +60 °C

