

BI2U-MT12E-AD4X-H1144

Indukční senzor

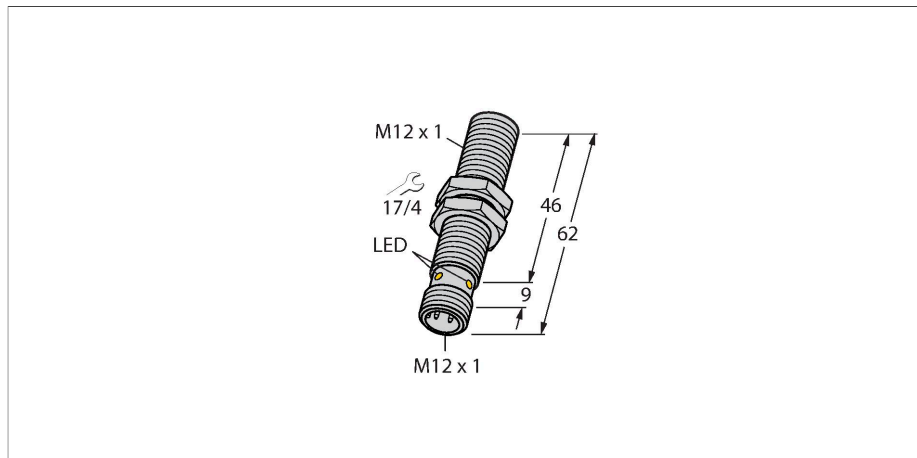

Vlastnosti

- závitové pouzdro M12x1
- mosaz, povlak PTFE
- faktor 1 pro všechny kovy
- odolnost vůči magnetickému poli
- 2drát DC, 10...65 VDC
- spínací kontakt
- konektor M12x1

Schéma zapojení

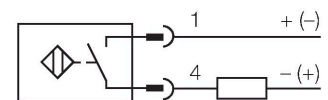

Technické údaje

Typ	BI2U-MT12E-AD4X-H1144
Ident.č.	4405061
Jmenovitá spínací vzdálenost	2 mm
Provedení	vestavné
Zajištěná spínací vzdálenost	≤ (0,81 x S _n) mm
Opakovatelnost	≤ 2 % z rozsahu
Teplotní drift	≤ ± 10 %
Hystereze	3...20 %
Okolní teplota	0... +70 °C
Napájecí napětí	10...65 VDC
Zvlnění	≤ 10 % U _s
DC jmenovitý provozní proud	≤ 100 mA
Zbytkový proud	≤ 0.8 mA
Zkušební izolační napětí	≤ 0.5 kV
Ochrana proti zkratu	ano / taktovaná
Pokles napětí při I _e	≤ 5 V
Ochrana proti přerušení vodiče / přepólování	kompletní
Výstupní funkce	dvoudrát, spínací kontakt, dvoudrát
nejmenší provozní proud	≥ 3 mA
Frekvence spínání	0.01 kHz
Pouzdro	závitová pouzdra, M12 x 1
Rozměry	62 mm
Materiál pouzdra	kov, CuZn, PTFE povlak
Materiál aktivní plochy	plast, LCP, PTFE povlak
Koncovka	plast, EPTR
Utahovací moment upevňovací matice	7 Nm
Elektrické připojení	konektor, M12 x 1

Funkční princip

Indukční senzory detekují bezdotykově a bez opotřebení kovové objekty. Senzory *Uprox*[®] mají díky patentovanému vícecívkovému systému celou řadu výhod. Například vysokou spínací vzdálenost, maximální flexibilitu, vysokou bezpečnost provozu.

Technické údaje

Odolnost vůči vibracím	55 Hz (1 mm)
Odolnost proti rázům	30 g (11 ms)
Stupeň krytí	IP68
MTTF	874 let dle SN 29500 (Ed. 99) 40°C
Indikace stavu výstupu	LED, žlutá

Montážní pokyny

Montážní pokyny / popis

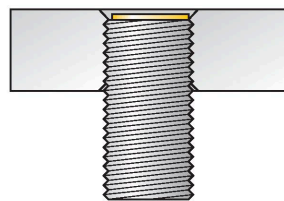
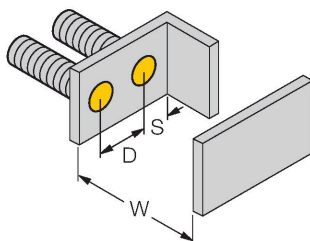
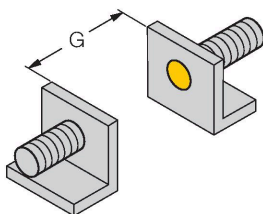
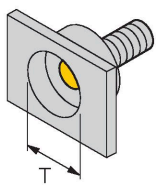

Vzdálenost D	24 mm
Vzdálenost W	3 x Sn
Vzdálenost T	3 x B
Vzdálenost S	1,5 x B
Vzdálenost G	6x Sn
Průměr aktivní plochy B	Ø 12 mm

Pro všechny vestavné *uprox*[®]+ senzory v závitových pouzdrech je možná zapuštěná montáž. Při zapuštěné vestavbě o půl závitu je zajištěno bezpečné spínání.

Příslušenství

BST-12B

6947212

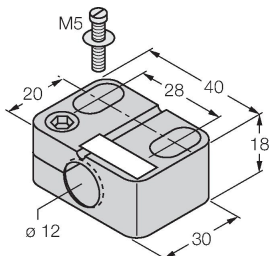

Montážní úchytka s pevným dorazem pro závitová pouzdra; materiál: PA6

QMT-12

6945106

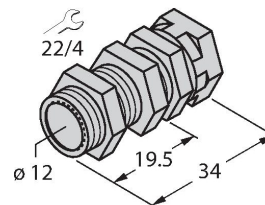

Úchytka pro rychlou montáž s dorazem, mosaz s TPFE povlakem, vnější závit M16 x 1. Upozornění: Spínací vzdálenost senzorů se může lišit při použití úchytek pro rychlou montáž.

BSS-12

6901321

Montážní úchytka pro válcová a závitová pouzdra; materiál: polypropylén

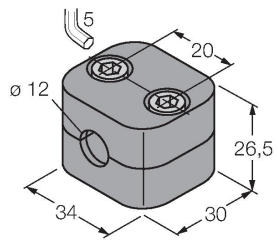

BL20-4DI-NAMUR

6827212

4 digitální vstupy dle EN 60947-5-6, pro senzory NAMUR, beznapěťové kontakty nebo 2drátové senzory uprox+.

