

PSG3M-5/TXL

Kabely pro senzory a akční členy / PUR – Připojovací kabel

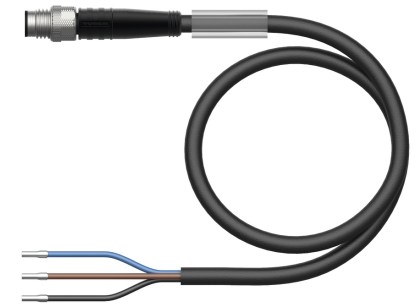
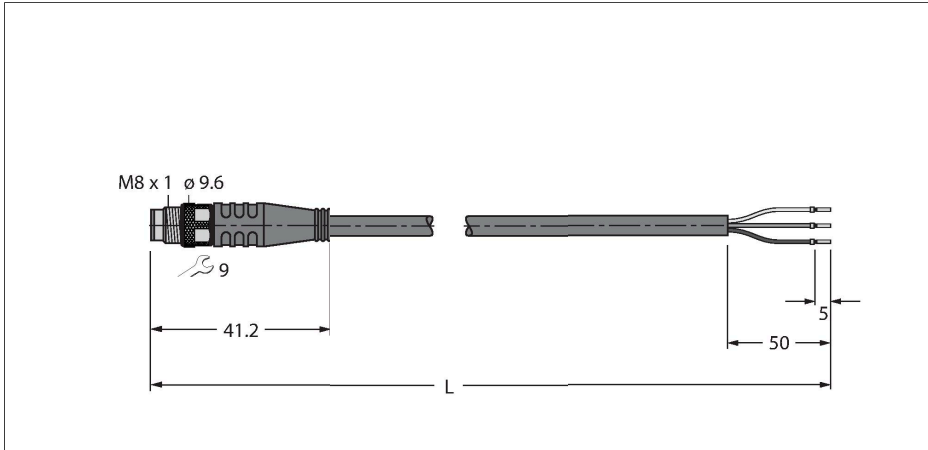

Technické údaje

Typ	PSG3M-5/TXL
ID č.	6625563
Konektor A	zástrčka, M8x1, přímý
Počet pólů	3
Kontakty	mosaz, CuZn, zlaceno
Držák kontaktů	plast, TPU, černá
Tělo zásuvky	plast, TPU, černá
Převlečná matice / šroub	mosaz, CuZn, niklováno
Utahovací moment	0.5 ... 0.6 Nm (zkontrolujte max hodnotu protikusu!)
mechanická životnost	> 100 cyklů
Stupeň znečištění	3
Typ ochrany	IP67, IP69K, pouze v zašroubovaném stavu
Kabel	
Průměr kabelu	Ø 4.1 mm ±0.20
Délka kabelu	5 m
Materiál kabelu	PUR, černá
Izolace žil	PP
Průřez žily	3 x 0.34 mm ²
Konstrukce žily	42 x 0.1 mm
Barva žil	BN, BU, BK
Elektrické vlastnosti při +20 °C	
Jmenovité napětí	50 V _{AC} /60 V _{DC}
Zkušební napětí:	2000 V
Proudové zatížení	4 A
Izolační odpor	> 30.5 MΩ/km
Vnitřní odpor	max. 57 Ω/km

Vlastnosti



- zástrčka M8 přímá 3pinová
- materiál pláště: PUR
- barva pláště černá
- vhodný pro vlečné řetězy
- odolnost vůči chemikáliím, olejům a UV záření
- samozhášivý (FT2 dle UL 1581, IEC 60332-2-2)
- vhodný pro svařovny
- bez halogenů, silikonu, PVC a LABS
- vysoká odolnost vůči otěru
- stupeň krytí: IP67, IP69K
- délka kabelu: 5 m

Průřez kabelu

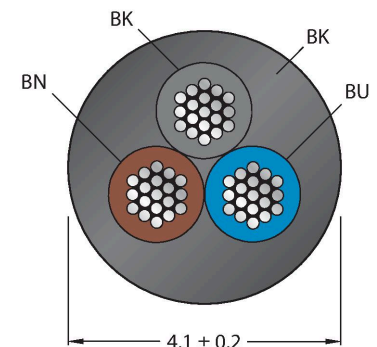

Zapojení kontaktů

Technické údaje

Mechanické a chemické vlastnosti	
Poloměr ohybu (pevné umístění)	$\geq 5 \times \varnothing$
Poloměr pohybu (pohyblivé umístění)	$\geq 10 \times \varnothing$
Cyklů ohybů	≥ 5 mil.
Připustné zrychlení	max. 5 m/s ²
Připustná dráha pojezdu horizontálně	5 m (při 5 m/s ²)
Připustná dráha pojezdu vertikálně	2 m (při 5 m/s ²)
Připustná rychlost pohybu	3.3 m/s
Namáhání v krutu	± 180 °/m
v klidovém stavu	-50... +80 °C
v zatíženém stavu	-25... +80 °C
okolní teplota v pohybovém řetězu	-25... +60 °C
Certifikáty	cULus



Funkční princip

Obrázek zobrazuje variantu s šestihrannou převlečnou maticí (výroba od KW11/2016).

Schéma zapojení

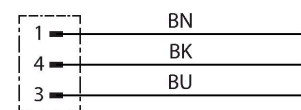

Příslušenství

TORQUE-WRENCH-SET-AS	6936170
----------------------	---------

Sada momentových klíčů, rukojeť s nastavením momentu 0,4 - 1 Nm, klíč pro M12 (SW14)

BLANK-LABEL-FOR-CORDSETS-TEL-TXL	6936206
----------------------------------	---------

Popisovací štítek pro kabely řady TEL a TXL, délka: 18 mm, výška: 4 mm, materiál: polykarbonát (PC), barva: bílá, bez halogenů, samozhášivý

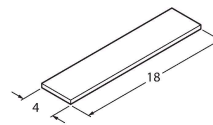

HA5131-0	6905404
----------	---------

Samostatná zásuvka M8x1 přímá 3pinová, samořezné kontakty, průměr kabelu 2.5...5.1 mm, průřez žily 0,14...0.34 mm², plastové pouzdro, kovová matice

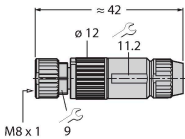

B5133-0	6901030
---------	---------

Samostatná zásuvka M8x1 přímá 3pinová, šroubovací svorky, průměr kabelu 3.5...5.0 mm, průřez žily 0,14...0.50 mm², plastové pouzdro, kovová matice

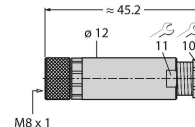

H5131-0	6902700
---------	---------

Samostatná zásuvka M8x1 přímá 3pinová, samořezné kontakty, průměr kabelu 4.0...5.0 mm, průřez žily 0,14...0.34 mm², plastové pouzdro, kovová matice

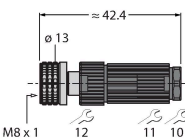

H5231-0	6902800
---------	---------

Samostatná zásuvka M8x1 úhlová 3pinová, samořezné kontakty, průměr kabelu 4.0...5.0 mm, průřez žily 0,14...0.34 mm², plastové pouzdro, kovová matice

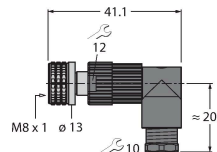

FW-PRKPM0320-SA-S-0406

100002292

Samostatná zásuvka M8x1 přímá
3pinová, šroubovací svorky, průměr
kabelu 4.0...5.5 mm, průřez žíly
0,14...0.50 mm², plastové pouzdro,
kovová matice



Příslušenství

Rozměrový náčrtek	Typ	ID č.	
	LABEL-HOLDER-FLEX-PVC	100048170	Držák štítků z PVC pro identifikaci propojovacích kabelů (produktové řady TEL/TXL); pro průměry kabelů: 50 ks