

# PSG4M-3/TXL

## PUR kabel pro senzory, akční členy, napájení – Připojovací kabel

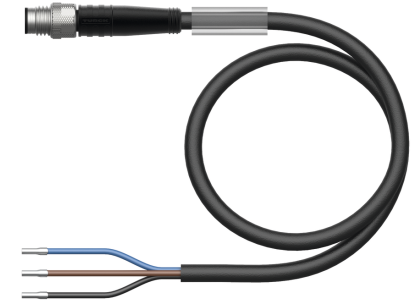
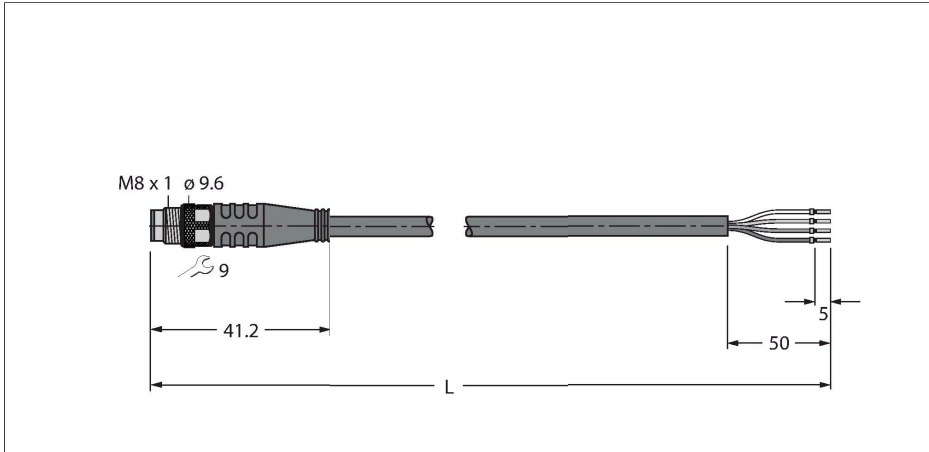

### Technické údaje

|   |   |
|---|---|
| Typ                                     | PSG4M-3/TXL   |
| ID č.                                   | 6628941   |
| Konektor A                              | zástrčka, M8x1, přímý                                   |
| Počet pólů                              | 4   |
| Kontakty                                | mosaz, CuZn, zlaceno                                    |
| Držák kontaktů                          | plast, TPU, černá                                       |
| Tělo zásuvky                            | plast, TPU, černá                                       |
| Převlečná matice / šroub                | mosaz, CuZn, niklováno                                  |
| Utahovací moment                        | 0.5 ... 0.6 Nm<br>(zkontrolujte max hodnotu protikusů!) |
| mechanická životnost                    | > 100 cyklů   |
| Stupeň znečištění                       | 3   |
| Typ ochrany                             | IP67, IP69K, pouze v zašroubovaném stavu                |
| <b>Kabel</b>                            |   |
| Průměr kabelu                           | Ø 4.5 mm ±0.20  |
| Délka kabelu                            | 3 m   |
| Materiál kabelu                         | PUR, černá  |
| Izolace žil                             | PP  |
| Průřez žily                             | 4 x 0.34 mm <sup>2</sup>                                |
| Konstrukce žily                         | 42 x 0.1 mm   |
| Barva žil                               | BN, WH, BU, BK  |
| <b>Elektrické vlastnosti při +20 °C</b> |   |
| Jmenovité napětí                        | 50 V <sub>AC</sub> /60 V <sub>DC</sub>                  |
| Zkušební napětí:                        | 2000 V  |
| Proudové zatížení                       | 4 A   |
| Izolační odpor                          | > 30.5 MΩ/km  |

### Vlastnosti



- zástrčka M8 přímá 4pinová
- materiál pláště: PUR
- barva pláště černá
- vhodný pro vlečné řetězy
- odolnost vůči chemikáliím, olejům a UV záření
- samozhášivý (FT2 dle UL 1581, IEC 60332-2-2)
- vhodný pro svařovny
- bez halogenů, silikonu, PVC a LABS
- vysoká odolnost vůči otěru
- stupeň krytí: IP67, IP69K
- délka kabelu: 3 m

### Průřez kabelu



### Zapojení kontaktů

## Technické údaje

|   |                               |
|---|-------------------------------|
| Vnitřní odpor                           | max. 57 Ω/km                  |
| <b>Mechanické a chemické vlastnosti</b> |                               |
| Poloměr ohybu (pevné umístění)          | ≥ 5 x Ø                       |
| Poloměr pohybu (pohyblivé umístění)     | ≥ 10 x Ø                      |
| Cyklů ohybů                             | ≥ 5 mil.                      |
| Přípustné zrychlení                     | max. 5 m/s <sup>2</sup>       |
| Přípustná dráha pojezdu horizontálně    | 5 m (při 5 m/s <sup>2</sup> ) |
| Přípustná dráha pojezdu vertikálně      | 2 m (při 5 m/s <sup>2</sup> ) |
| Přípustná rychlost pohybu               | 3.3 m/s                       |
| Namáhání v krutu                        | ± 180 °/m                     |
| v klidovém stavu                        | -50... +80 °C                 |
| v zatíženém stavu                       | -25... +80 °C                 |
| okolní teplota v pohybovém řetězu       | -25... +60 °C                 |
| Certifikáty                             | cULus                         |



## Funkční princip

Obrázek zobrazuje variantu s šestihrannou převlečnou maticí (výroba od KW11/2016).

## Schéma zapojení



## Příslušenství

HA5141-0

6905405

Samostatná zásuvka M8x1 přímá 4pinová, samořezné kontakty, průměr kabelu 2.5...5.1 mm, průřez žíly 0,14...0.34 mm<sup>2</sup>, plastové pouzdro, kovová matice

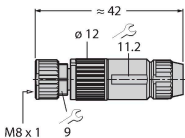

B5143-0

6901031

Konfektionierbare Kupplung, M8 x 1, gerade, 4-polig, Schraubklemmanschluss, Leitungsdurchlass 3.5 bis 5.0 mm, Adernquerschnitt/ Klemmvermögen 0.14 bis 0.50 mm<sup>2</sup>, Kunststoffgehäuse, Metallüberwurfmutter

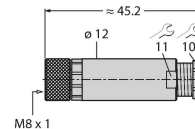

H5141-0

6902720

Samostatná zásuvka M8x1 přímá 4pinová, samořezné kontakty, průměr kabelu 4.0...5.0 mm, průřez žíly 0,14...0.34 mm<sup>2</sup>, plastové pouzdro, kovová matice

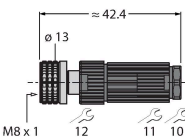

H5241-0

6902820

Samostatná zásuvka M8x1 úhlová 4pinová, samořezné kontakty, průměr kabelu 4.0...5.0 mm, průřez žíly 0,14...0.34 mm<sup>2</sup>, plastové pouzdro, kovová matice

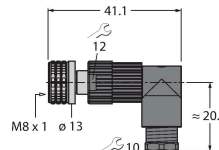

FW-PRKPM0420-SA-S-0406

100002293

Samostatná zásuvka M8x1 přímá 4pinová, šroubovací svorky, průměr kabelu 4.0...5.5 mm, průřez žíly 0,14...0.50 mm<sup>2</sup>, plastové pouzdro, kovová matice

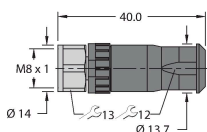

TORQUE-WRENCH-SET-AS

6936170

Sada momentových klíčů, rukojet' s nastavením momentu 0,4 - 1 Nm, klíč pro M12 (SW14)

BLANK-LABEL-FOR-CORDSETS-TEL-TXL 6936206

Popisovací štítek pro kabely řady TEL a TXL, délka: 18 mm, výška: 4 mm, materiál: polykarbonát (PC), barva: bílá, bez halogenů, samozhášivý

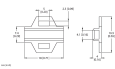

## Příslušenství

| Rozměrový náčrtek   | Typ                   | ID č.     |   |
|---|-----------------------|-----------|---|
|  | LABEL-HOLDER-FLEX-PVC | 100048170 | Držák štítků z PVC pro identifikaci propojovacích kabelů (produktové řady TEL/TXL); pro průměry kabelů: 50 ks |