

# WKC4.4T-3/TXG

## Kabely pro senzory a akční členy / PUR – Připojovací kabel

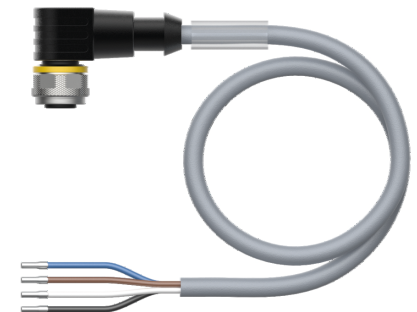
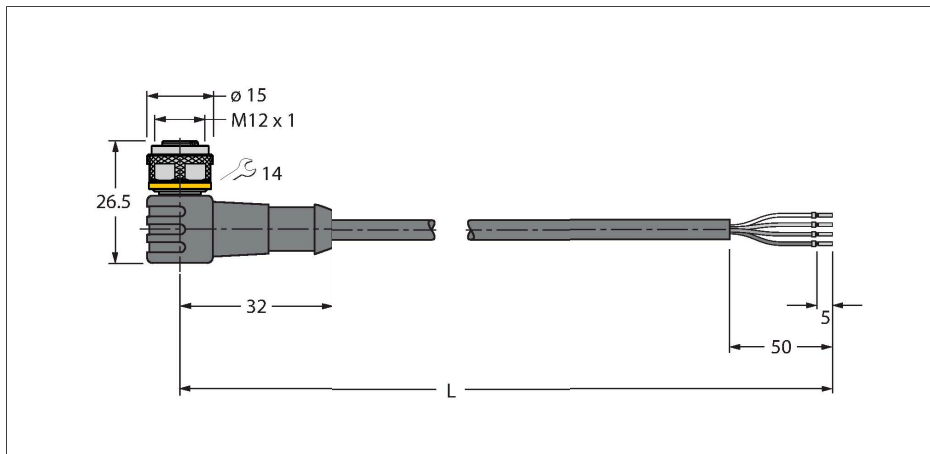

### Technické údaje

Typ	WKC4.4T-3/TXG
ID č.	6628968
Konektor A	zásuvka, M12 x 1, úhlový, kódování A
Počet pólů	4
Kontakty	mosaz, CuZn, zlaceno
Držák kontaktů	plast, TPU, černá
Tělo zásuvky	plast, TPU, černá
Převlečná matice / šroub	mosaz, CuZn, niklováno
Těsnění	plast, FPM/FKM
mechanická životnost	> 100 cyklů
Stupeň znečištění	3
Typ ochrany	IP67, IP69K, pouze v zašroubovaném stavu
<b>Kabel</b>	
Průměr kabelu	Ø 4.5 mm ±0.20
Délka kabelu	3 m
Materiál kabelu	PUR, šedá
Izolace žil	PP
Průřez žily	4 x 0.34 mm <sup>2</sup>
Konstrukce žily	42 x 0.1 mm
Barva žil	BN, WH, BU, BK
<b>Elektrické vlastnosti při +20 °C</b>	
Jmenovité napětí	250 V
Zkušební napětí:	2000 V
Proudové zatížení	4 A
Izolační odpor	> 30.5 MΩ/km
Vnitřní odpor	max. 57 Ω/km

### Vlastnosti



- zásuvka M12 úhlová 4pinová
- materiál pláště: PUR
- barva pláště: šedá
- vhodný pro vlečné řetězy
- odolnost vůči chemikáliím, olejům a UV záření
- samozhášivý (FT2 dle UL 1581, IEC 60332-2-2)
- vhodný pro svařovny
- bez halogenů, silikonu, PVC a LABS
- vysoká odolnost vůči otěru
- stupeň krytí: IP67, IP69K
- délka kabelu: 3 m

### Průřez kabelu

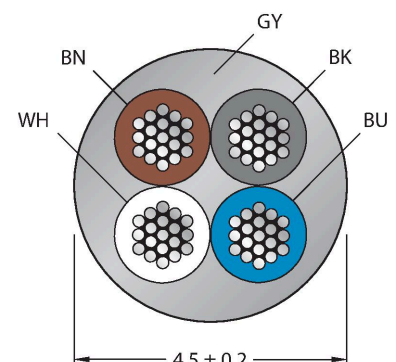

### Zapojení kontaktů

## Technické údaje

Mechanické a chemické vlastnosti	
Poloměr ohybu (pevné umístění)	$\geq 5 \times \varnothing$
Poloměr pohybu (pohyblivé umístění)	$\geq 10 \times \varnothing$
Cyklů ohybů	$\geq 5$ mil.
Připustné zrychlení	max. 5 m/s <sup>2</sup>
Připustná dráha pojezdu horizontálně	5 m (při 5 m/s <sup>2</sup> )
Připustná dráha pojezdu vertikálně	2 m (při 5 m/s <sup>2</sup> )
Připustná rychlost pohybu	3.3 m/s
Namáhání v krutu	$\pm 180$ °/m
v klidovém stavu	-50... +80 °C
v zatíženém stavu	-25... +80 °C
okolní teplota v pohybovém řetězu	-25... +60 °C
Certifikáty	cULus



## Schéma zapojení



## Příslušenství

TORQUE-WRENCH-SET-AS	6936170
Sada momentových klíčů, rukojeť s nastavením momentu 0,4 - 1 Nm, klíč pro M12 (SW14)	

BLANK-LABEL-FOR-CORDSETS-TEL-TXL	6936206
Popisovací štítek pro kabely řady TEL a TXL, délka: 18 mm, výška: 4 mm, materiál: polykarbonát (PC), barva: bílá, bez halogenů, samozhášivý	

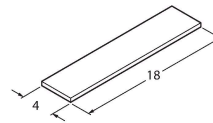

HAS8141-0	6905406
Samostatná zástrčka M12x1 přímá 4pinová, samořezné kontakty, průměr kabelu 4.0...5.1 mm, průřez žily 0,14...0.34 mm <sup>2</sup> , plastové pouzdro, kovová matice	

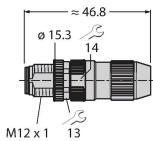

HAS8241-0	6905400
Samostatná zástrčka M12x1 úhlová 4pinová, samořezné kontakty, průměr kabelu 4.0...5.1 mm, průřez žily 0,14...0.34 mm <sup>2</sup> , plastové pouzdro, kovová matice	

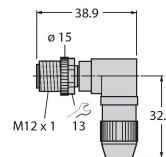

BS8141-0	69010
Samostatná zástrčka M12x1 přímá 4pinová, šroubovací svorky, průměr kabelu 4.0...6.0 mm, průřez žily 0,14...0.75 mm <sup>2</sup> , plastové pouzdro, kovová matice	

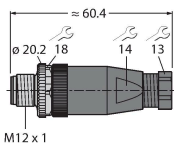

BS8241-0	69011
Samostatná zástrčka M12 x 1 úhlová 4pinová, šroubovací svorky, průměr kabelu 4.0...6.0 mm, průřez žily 0,14...0.75 mm <sup>2</sup> , plastové pouzdro, kovová matice	

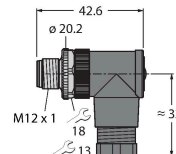

FW-ERSPM0426-SA-P-0408

100002048

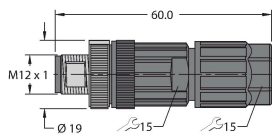

Samostatná zástrčka M12x1 přímá  
5pinová, nasunovací, průměr kabelu  
4.0...8.0 mm, průřez žíly 0,14...  
0.75 mm<sup>2</sup>, plastové pouzdro, kovová  
matice

FW-ERSPM0416-SA-S-0408

100002288

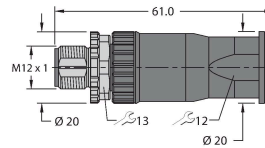

Samostatná zástrčka M12x1 přímá  
4pinová, šroubovací svorky, průměr  
kabelu 4.0...8.0 mm, průřez žíly  
0,25...1.5 mm<sup>2</sup>, plastové pouzdro,  
kovová matice

FW-EWSPM0416-SA-S-0408

100002290

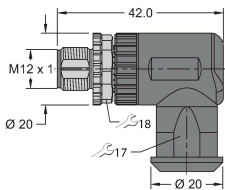

Samostatná zástrčka M12x1 úhlová  
4pinová, šroubovací svorky, průměr  
kabelu 4.0...8.0 mm, průřez žíly  
0,25...1.5 mm<sup>2</sup>, plastové pouzdro,  
kovová matice

## Příslušenství

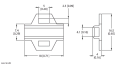
Rozměrový náčrtek	Typ	ID č.	
	LABEL-HOLDER-FLEX-PVC	100048170	Držák štítků z PVC pro identifikaci propojovacích kabelů (produktové řady TEL/TXL); pro průměry kabelů: 50 ks