

# PKW3M-P7X2-5/TXG

## Kabely pro senzory a akční členy / PUR – Připojovací kabel

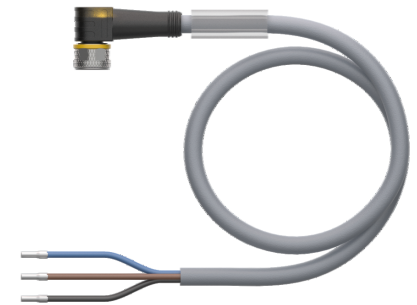
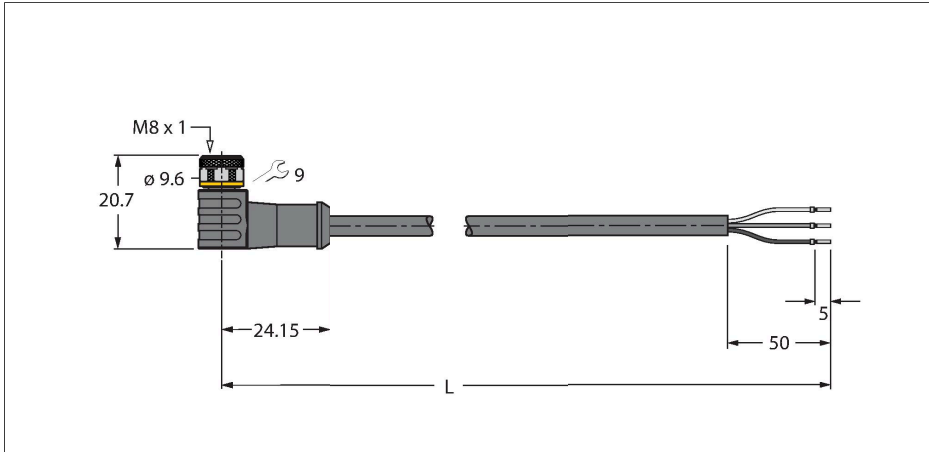

### Technické údaje

Typ	PKW3M-P7X2-5/TXG
ID č.	6629605
Konektor A	zásuvka, M8x1, úhlový
Počet pólů	3
Kontakty	mosaz, CuZn, zlaceno
Držák kontaktů	plast, TPU, černá
Tělo zásuvky	plast, TPU, průsvitný
Převlečná matice / šroub	mosaz, CuZn, niklováno
Těsnění	plast, FPM/FKM
Utahovací moment	0.5 ... 0.6 Nm (zkontrolujte max hodnotu protikusů!)
LED	2 LED
Indikace napájení	LED, zelená
Indikace stavu výstupu	LED, žlutá
mechanická životnost	> 100 cyklů
Stupeň znečištění	3
Typ ochrany	IP67, IP69K, pouze v zašroubovaném stavu
<b>Kabel</b>	
Průměr kabelu	Ø 4.1 mm ±0.20
Délka kabelu	5 m
Materiál kabelu	PUR, šedá
Izolace žil	PP
Průřez žily	3 x 0.34 mm <sup>2</sup>
Konstrukce žily	42 x 0.1 mm
Barva žil	BN, BU, BK
<b>Elektrické vlastnosti při +20 °C</b>	
Jmenovité napětí	30 V <sub>DC</sub>

### Vlastnosti



- zásuvka M8 úhlová 3pinová
- 2 LED (žlutá, zelená)
- materiál pláště: PUR
- barva pláště: šedá
- vhodný pro vlečné řetězy
- odolnost vůči chemikáliím, olejům a UV záření
- samozhášivý (FT2 dle UL 1581, IEC 60332-2-2)
- vhodný pro svařovny
- bez halogenů, silikonu, PVC a LABS
- vysoká odolnost vůči otěru
- stupeň krytí: IP67, IP69K
- délka kabelu: 5 m

### Průřez kabelu

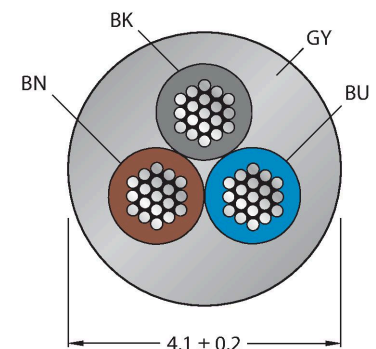

### Zapojení kontaktů

## Technické údaje

Zkušební napětí:	2000 V
Proudové zatížení	4 A
Izolační odpor	> 30.5 MΩ/km
Vnitřní odpor	max. 57 Ω/km
<b>Mechanické a chemické vlastnosti</b>	
Poloměr ohybu (pevné umístění)	≥ 5 x Ø
Poloměr pohybu (pohyblivé umístění)	≥ 10 x Ø
Cyklů ohybů	≥ 5 mil.
Přípustné zrychlení	max. 5 m/s <sup>2</sup>
Přípustná dráha pojezdu horizontálně	5 m (při 5 m/s <sup>2</sup> )
Přípustná dráha pojezdu vertikálně	2 m (při 5 m/s <sup>2</sup> )
Přípustná rychlost pohybu	3.3 m/s
Namáhání v krutu	± 180 °/m
v klidovém stavu	-50... +80 °C
v zatíženém stavu	-25... +80 °C
okolní teplota v pohybovém řetězu	-25... +60 °C
Certifikáty	cULus

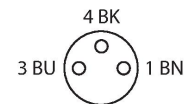

## Schéma zapojení

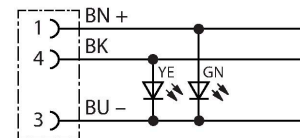

## Příslušenství

**TORQUE-WRENCH-SET-AS** 6936170  
 Sada momentových klíčů, rukojet' s nastavením momentu 0,4 - 1 Nm, klíč pro M12 (SW14)

**BLANK-LABEL-FOR-CORDSETS-TEL-TXL** 6936206  
 Popisovací štítek pro kabely řady TEL a TXL, délka: 18 mm, výška: 4 mm, materiál: polykarbonát (PC), barva: bílá, bez halogenů, samozhášivý

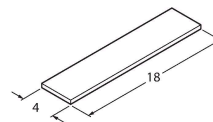

**HAS5131-0** 6905402  
 Samostatná zástrčka M8x1 přímá 3pinová, šroubovací svorky, průměr kabelu 2.5...5.1 mm, průřez žily 0,14...0.34 mm<sup>2</sup>, plastové pouzdro, kovová matice

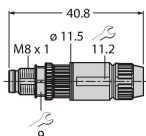

**BS5133-0** 6901012  
 Konfektionierbarer Stecker, M8 x 1, gerade, 3-polig, Schraubklemmanschluss, Leitungsdurchlass 3.5 bis 5.0 mm, Adernquerschnitt/ Klemmvermögen 0.14 bis 0.50 mm<sup>2</sup>, Kunststoffgehäuse, Metallüberwurfschraube

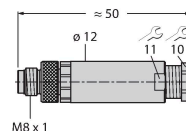

HS5131-0

6902710

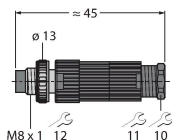

Samostatná zástrčka M8x1 přímá  
3pinová, samořezné kontakty, průměr  
kabelu 4.0...5.0 mm, průřez žíly  
0,14...0.34 mm<sup>2</sup>, plastové pouzdro,  
kovová matice

HS5231-0

6902810

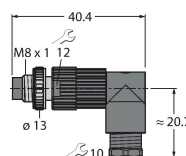

Samostatná zástrčka M8x1 úhlová  
3pinová, samořezné kontakty, průměr  
kabelu 4.0...5.0 mm, průřez žíly  
0,14...0.34 mm<sup>2</sup>, plastové pouzdro,  
kovová matice

FW-PRKPM0320-SA-S-0406

100002292

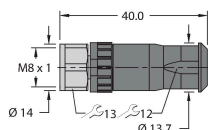

Samostatná zásuvka M8x1 přímá  
3pinová, šroubovací svorky, průměr  
kabelu 4.0...5.5 mm, průřez žíly  
0,14...0.50 mm<sup>2</sup>, plastové pouzdro,  
kovová matice

## Příslušenství

Rozměrový náčrtek

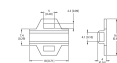

Typ

LABEL-HOLDER-FLEX-PVC

ID č.

100048170

Držák štítků z PVC pro identifikaci  
propojovacích kabelů (produktové řady  
TEL/TXL); pro průměry kabelů: 50 ks