

BL67 elektronický modul

4x digitální vstup, PNP, kanálová diagnostika

BL67-4DI-PD

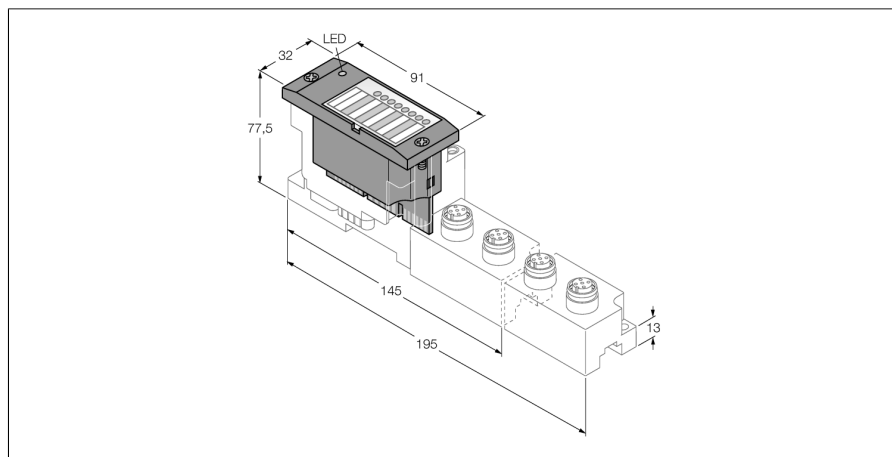

- nezávislost na použité sběrnici a technologii připojení
- stupeň krytí IP67
- LED pro indikaci stavu a diagnostiky
- elektronika je galvanicky oddělena od sběrnice optočlenem
- 4x digitální vstup, 24 VDC
- PNP
- kanálová diagnostika
- kontrola přerušení vodiče
- volba časových filtrů
- možnost inverze signálů vstupů

Funkční princip

BL67 elektronické moduly se zasouvají do pasivních základních modulů, které slouží pro připojení signálů. Díky oddělení elektroniky od připojovací techniky je výrazně redukován čas na případnou výměnu. Další zvýšení flexibility představuje možnost volby základních modulů s různou připojovací technikou.

Díky použití komunikačních modulů jsou elektronické moduly nezávislé na použité sběrnici.

Typ	BL67-4DI-PD
ID č.	6827204
Počet kanálů	4
Napájecí napětí	24 VDC
Jmenovité napětí V_i	24 VDC
Jmenovitý proud ze zdroje pro přístroje	≤ 100 mA
Jmenovitý proud ze systémového zdroje	≤ 30 mA
max. napájení senzorů I_{sens}	100 mA na kanál, elektronická ochrana proti zkratu
Ztrátový výkon, typicky	≤ 1.5 W
Typ vstupu	PNP
Typ diagnostiky vstupů	kanálová diagnostika
Napětí signálu nízké úrovně	< 4.5 V
Napětí vysoké úrovně signálu	7...30 V
Proud nízké úrovně signálu	< 1.5 mA
Proud vysoké úrovně signálu	2.1...3.7 mA
Vstupní filtr	0.25; 2.5 ms
Potenciálové oddělení	elektronika vůči signálům
Způsob připojení výstupů	M8, M12, M23
Počet diagnostických bitů	6
Počet bytů parametrů	4

Rozměry	32 x 91 x 59 mm
Certifikáty	CE
Okolní teplota	-40... +70 °C
Omezení podmínek provozní teploty	
< 0 °C okolní teplota	od verze VN 01-03 podporováno bez omezení
Skladovací teplota	-40... +85 °C
Relativní vlhkost	5... 95 % (interní), úroveň RH-2, nekondenzující (při teplotě 45 °C)
Odolnost vůči vibracím	dle EN 61131
- až 5 g (při 10 až 150 Hz)	při montáži na lištu bez otvorů dle EN 60715, s koncovými úhelníky
- až 20 g (při 10 až 150 Hz)	při montáži na desku nebo stroj je třeba každý druhý modul upevnit dvěma šrouby
Odolnost vůči rázům	dle IEC 60068-2-27
Pádová odolnost	dle IEC 68-2-31 a dle IEC 68-2-32
Elektromagnetická kompatibilita (EMC)	dle EN 61131-2
Stupeň krytí	IP67
Úťahovací moment upevňovacích šroubů	0.9...1.2 Nm

Kompatibilní základní moduly

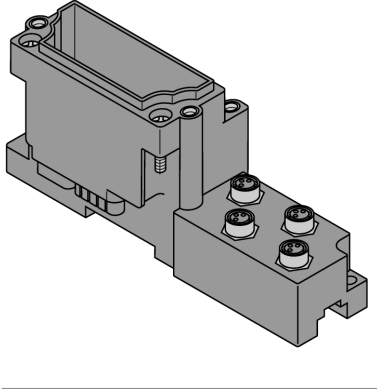
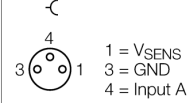
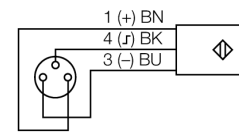
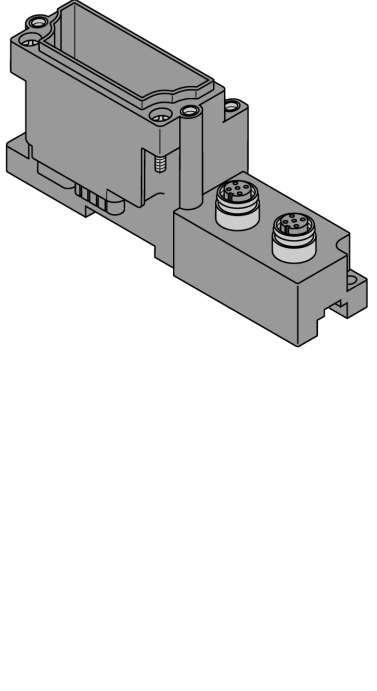
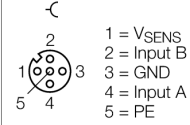
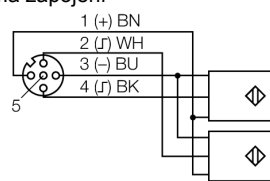
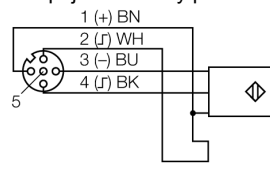
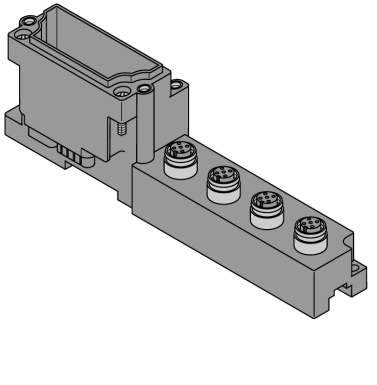
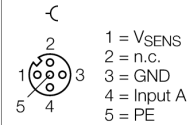
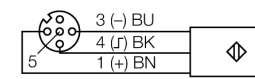
Rozměrový náčrtek	Typ	Schéma zapojení
	<p>BL67-B-4M8 6827189 4 x M8, 3pinová zásuvka</p> <p>Poznámka připojovací kabel např.: PKG3M-2-PSG3M/TXL Ident.č. 6625668</p>	<p>Zapojení pinů</p>  <p>1 = VSENS 3 = GND 4 = Input A</p> <p>Schéma zapojení</p> 
	<p>BL67-B-2M12 6827186 2 x M12, 5pinová zásuvka, kódování A</p> <p>Poznámka Když je aktivní kontrola přerušení vodiče, je třeba mezi pinem 1 (24 VDC) a pinem 2 (vstup diagnostika) vytvořit na straně senzoru drátovou propojku. Upozornění kontrola přerušení vodiče je možná pouze se základním modulem BL67-B-2M12!</p> <p>BL67-B-2M12-P 6827194 2 x M12, 5pinová zásuvka, kódování A</p> <p>Poznámka Když je aktivní kontrola přerušení vodiče, je třeba mezi pinem 1 (24 VDC) a pinem 2 (vstup diagnostika) vytvořit na straně senzoru drátovou propojku. Upozornění kontrola přerušení vodiče je možná pouze se základním modulem BL67-B-2M12!</p>	<p>Zapojení pinů</p>  <p>1 = VSENS 2 = Input B 3 = GND 4 = Input A 5 = PE</p> <p>Schéma zapojení</p>  <p>Schéma zapojení kontroly přerušení vodiče</p> 
	<p>BL67-B-4M12 6827187 4 x M12, 5pinová zásuvka, kódování A</p> <p>Poznámka připojovací kabel např.: RKC4.4T-2-RSC4.4T/TXL Ident.č. 6625608</p>	<p>Zapojení pinů</p>  <p>1 = VSENS 2 = n.c. 3 = GND 4 = Input A 5 = PE</p> <p>Schéma zapojení</p> 

LED

LED	Barva	Stav	Význam
D		VYP	Žádné chybové nebo diagnostické hlášení.
	červená	svítí	Chyba komunikace po interní sběrnici. Zkontrolujte, zda nejsou vyjmuty dva nebo více sousedních modulů. Relevantní jsou moduly mezi gatewayí a tímto modulem.
	červená	bliká (0.5 Hz)	Nevyřízená diagnostika modulu.
DI kanály 0...3		VYP	stav vstupu x = "0" (VYP), diagnostika není aktivní
	zelená	svítí	stav vstupu x = "1" (ZAP)
	červená	svítí	detekce přerušení vodiče aktivní (LED 0 a 1)
	červená	bliká (2 Hz)	přetížení napájení senzoru

Upozornění:

Číslování LED odpovídá číslování kanálů.

Mapování dat

DATA	Byte	Bit 7	Bit 6	Bit 5	Bit 4	Bit 3	Bit 2	Bit 1	Bit 0
Vstup	n	-	-	-	-	DI 3	DI 2	DI 1	DI 0

n = offset procesních dat ve vstupních datech nezávisí na struktuře stanice a použité sběrnici.

m = offset procesních dat ve výstupních datech nezávisí na struktuře stanice a použité sběrnici.

U PROFIBUS, PROFINET a CANopen je délka I/O dat tohoto modulu v procesních datech celé stanice pevně nastavena při hardwarové konfiguraci masteru sběrnice.

U DeviceNet™, EtherNet/IP™ a Modbus TCP je možné pomocí konfiguračního nástroje TURCK I/O-ASSISTANT detailně nastavit mapovací tabulku celé stanice.

Zapojení pinů na základních modulech:

DATA	Byte	Bit 7	Bit 6	Bit 5	Bit 4	Bit 3	Bit 2	Bit 1	Bit 0
------	------	-------	-------	-------	-------	-------	-------	-------	-------

BL67-B-4M8									
Vstup	n	-	-	-	-	C3 P4	C2 P4	C1 P4	C0 P4
BL67-B-2M12									
Vstup	n	-	-	-	-	C1 P2	C0 P2	C1 P4	C0 P4
BL67-B-2M12-P									
Vstup	n	-	-	-	-	C1 P2	C1 P4	C0 P2	C0 P4
BL67-B-4M12									
Vstup	n	-	-	-	-	C3 P4	C2 P4	C1 P4	C0 P4

C... = číslo konektoru., P... = číslo pinu