

Komunikační brána pro I/O systém BL20

Interface pro EtherCAT[®]

BL20-E-GW-EC

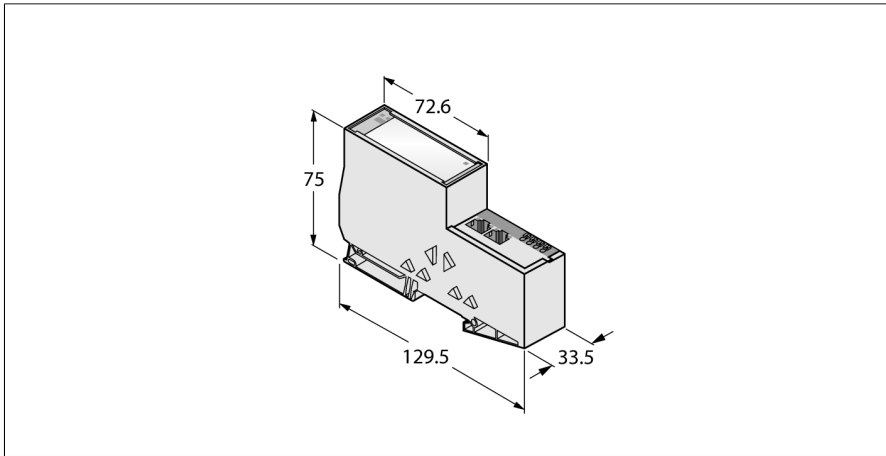

- stupeň krytí IP20
- 2 x zakončovací úchytky BL20-WEW-35/2-SW
- 1 x zakončovací úchytky BL20-ABPL
- LED pro indikaci napájecího napětí, poruch signálů a sběrnice
- komunikační brána mezi systémem BL20 a EtherCAT[®]
- Modular Device Profile (MDP) Support
- 10/100 Mbit/s, Auto MDIX
- 2x zásuvka RJ45

Napájení přístrojů / systému

Typ	BL20-E-GW-EC
ID č.	6827380
Napájecí napětí	24 VDC
Systémové napájení	24 VDC / 5 VDC
Napájení přístrojů	24 VDC
Přípustný rozsah	18...30 VDC
Jmenovitý proud ze systémového zdroje	≤ 200 mA
Max. napájecí proud pro přístroje	8 A
Max. napájecí proud systému	0.8 A
Připojení napájení	svorka Push in

Systémová data	
Max. počet I/O modulů	72
Přenosová rychlost	10/100 Mbit/s; Half/Full Duplex; Auto Negotiation; Auto Crossing
Připojení Ethernet	2 x zásuvka RJ45
Servisní rozhraní	Mini USB

EtherCAT	
Adresace	automaticky
MinCycleTime	250 μs
Diagnostika	CoE Emergencies, DiagnosisHistory
CAN over EtherCAT	dle Modular Device Profile (EGT.50001.1)

Rozměry	33.5 x 129.5 x 74.4 mm
Certifikáty	CE, cULus
Okolní teplota	0... +55 °C
Skladovací teplota	-25... +85 °C
Relativní vlhkost	15...95 %, nekondenzující
Odolnost vůči vibracím	dle EN 61131
Odolnost vůči rázům	dle IEC 60068-2-27
Pádová odolnost	dle IEC 68-2-31 a dle IEC 68-2-32
Elektromagnetická kompatibilita (EMC)	dle EN 50082-2
Stupeň krytí	IP20
MTTF	224 let dle SN 29500 (Ed. 99) 20°C

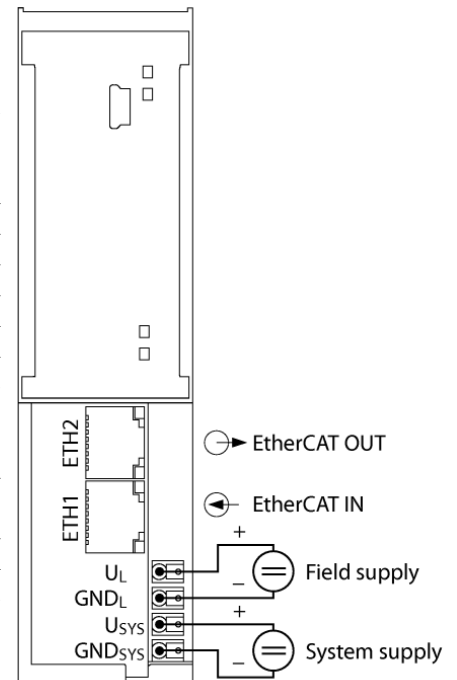

Funkční princip

Gateway BL20 tvoří nejdůležitější prvek stanic BL20. Slouží pro připojení modulárních stanic k řídicím systémům (PROFIBUS-DP, DeviceNet, CANopen, Ethernet).

Všechny elektronické moduly BL20 komunikují pomocí interní sběrnice, ze které jsou data dále předávána na sběrnici pomocí gatewaye, takže všechny I/O moduly mohou být nezávislé na sběrnicevém systému.

Součást dodávky

2 x koncovka BL20-WEW-35/2-SW, 1 x zakončovací
svorka BL20-ABPL

Anschlussübersicht

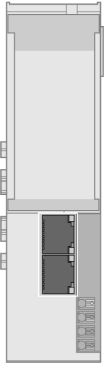
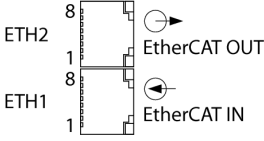
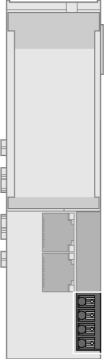
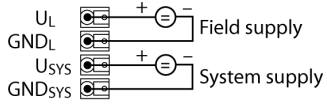
	<p>EtherCAT sběrníkový kabel (např.): RJ45S-RJ45S-441-2M (Ident.č. 6932517) nebo RJ45-FKSD-441-0,5M/S2174 (Ident.č. 6914221)</p>	<p>Schéma zapojení</p>  <p>1 = TX + 2 = TX - 3 = RX + 4 = n.c. 5 = n.c. 6 = RX - 7 = n.c. 8 = n.c.</p>
	<p>Napájení Systémové napájení U_{SYS} napájí komunikační bránu a I/O moduly. Napájení zátěže U_L napájí senzory a akční členy.</p>	<p>Schéma zapojení</p>  <p>U_L + - Field supply GND_L - U_{SYS} + - System supply GND_{SYS} -</p>

Příslušenství

Typové označení	Identifikační číslo		Rozměrový náčrtek
BL20-ABPL (2 PCS.)	6827123	Zakončovací deska pro mechanické ukončení stanice BL20 za posledním modulem (2 ks).	
BL20-WEW-35/2-SW (10 PCS.)	6827124	Koncová úchytka pro upevnění stanice BL20 (10 ks)	