

Příslušenství

Montážní držák s límcem

pro kruhové válce a válce se spojovací tyčí

KLR1-ASB5

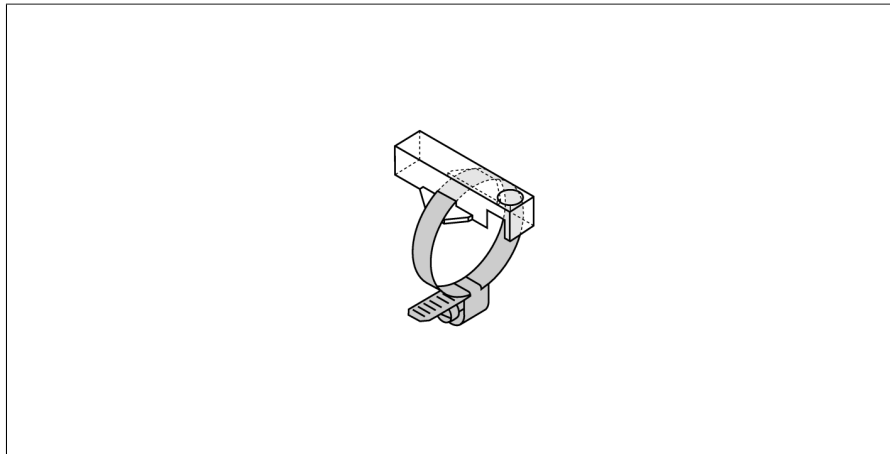

- montáž na kruhové válce
- průměr válce: 41 ... 48 mm
- plast: trogamid

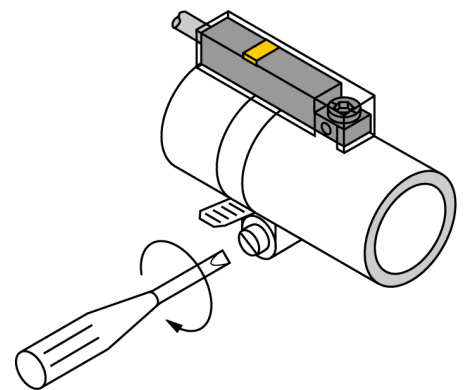

Typ	KLR1-ASB5
ID č.	6970604
Pouzdro	příslušenství, INT
Rozměry	33 x 15 x 9 mm
Materiál pouzdra	plast, trogamit
Úchytka dle průměru válce	41...48 mm