

Příslušenství

Montážní držák s límcem

pro kruhové válce a válce se spojovací tyčí

KLR1-ASB4

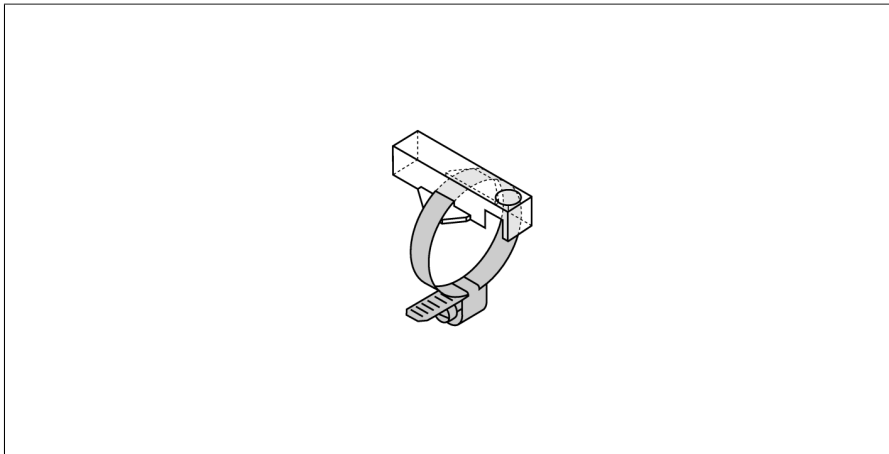

- montáž na kruhové válce
- průměr válce: 33 ... 38 mm
- plast: trogamid

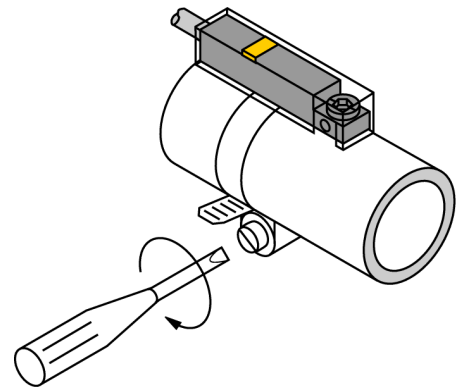

Typ	KLR1-ASB4
ID č.	6970605
Pouzdro	příslušenství, INT
Rozměry	33 x 15 x 9 mm
Materiál pouzdra	plast, trogamit
Úchytka dle průměru válce	33...38 mm