

# Příslušenství

## Montážní držák s límcem

### pro kruhové válce a válce se spojovací tyčí

#### KLR1-ASB9

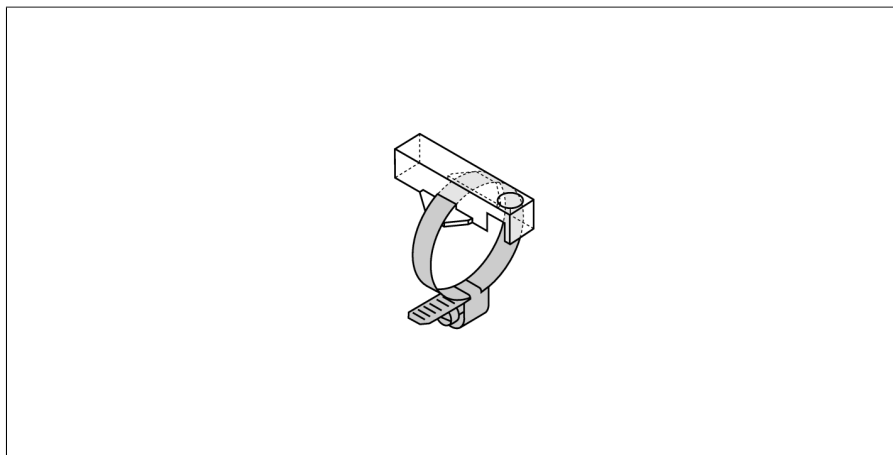

- montáž na kruhové válce
- průměr válce: 78 ... 89 mm
- plast: trogamid

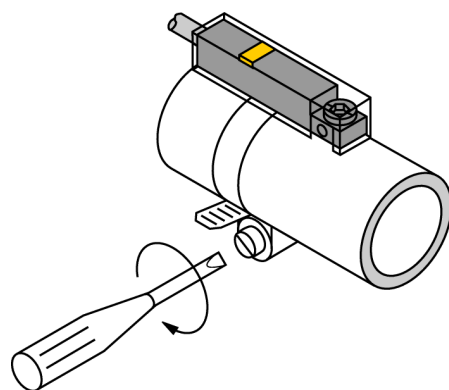

Typ	KLR1-ASB9
ID č.	6970607
Pouzdro	příslušenství, INT
Rozměry	33 x 15 x 9 mm
Materiál pouzdra	plast, trogamit
Úchytka dle průměru válce	78...89 mm