

Příslušenství Montážní držák pro válce se spojovací tyčí KLI5Z

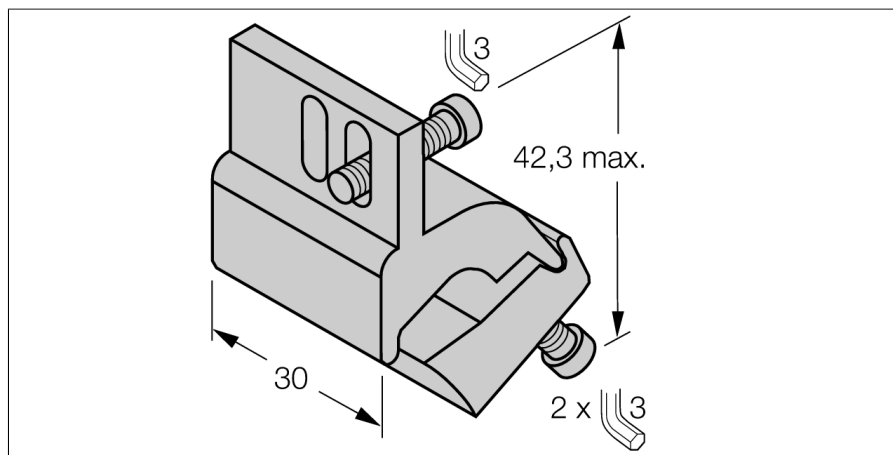

- válce se spojovací tyčí
- průměr válce: 32 ... 63 mm
- materiál: hliník

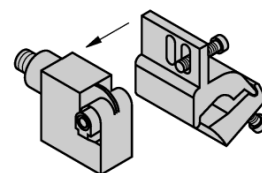
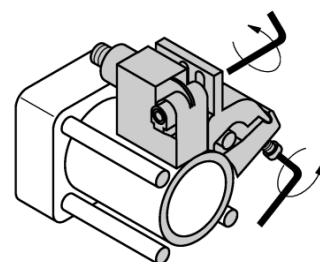

Typ	KLI5Z
ID č.	6971803
Pouzdro	příslušenství, IKE, IKT, IKM
Rozměry	42.3 x 30 mm
Materiál pouzdra	kov, AL
Úchytka dle průměru válce	32...63 mm
Šířka svorek	4... 8mm